

# KATALOG 2026/a

Interiérové, podlahové a obkladové profily



## **Chytré řešení s 90° prefabrikovanou hranou typu 279 pro obložení schodiště**

### **Prefabrikované pro úhelníky z hliníku pro elegantní instalaci**

- Úspora času, při realizaci nejsou nutné složité pokosové řezy
- Bez nebezpečných ostrých hran
- Pro PVC, LVT nebo textilní podlahové krytiny do 3,0 mm
- Standardní délky ramen 300, 1.000 a 1.500 mm
- Různé rozměry, stupně nebo barvy jsou možné na zakázku

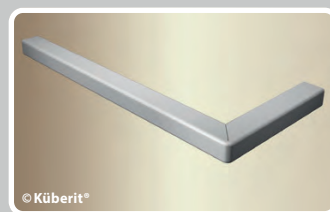

# Vysvětlivky a obchodní podmínky k ceníku

Položky označené **červeným kódem** dodáváme **na objednávku (min. 5 ks) do 4 - 6 týdnů**.

**Modře** zvýrazněné položky v tabulkách jsou aktuální novinky.

**Žlutě** zvýrazněné položky v tabulkách jsou do vyprodání zásob.

Firma Küberit účtuje příplatek cca 13 % za položku v případě neodebrání celého balení (zpravidla 10 ks). Týká se sortimentu, který nedržíme skladem a je na objednávku (červené položky v sortimentu Küberit). Bližší informace Vám sdělíme při objednání zboží.

Stupně zátěže:



**nízká zátěž**

chůze: obytné prostory, malé kanceláře



**střední zátěž**

chůze a lehčí přepravní prostředky (poštovní vozíky, pojízdné zásuvky,...) obytné prostory, kanceláře, lehké provozy,...



**vyšší zátěž**

chůze a lehčí přepravní prostředky (vozíky s nářadím, nemocniční postele,...) chodby, administrativní prostory,...

Platnost ceníku od 6.6.2026

Vydavatel ceníku si vyhrazuje právo měnit ceny během platnosti tohoto ceníku v souvislosti s vývojem cen používaných surovin na světových trzích.

O případné změně cen zašle vydavatel informaci pomocí elektronické pošty nebo prostřednictvím svých obchodních zástupců.

Aktuální ceny najdete na **[www.profilteam.cz](http://www.profilteam.cz)** nebo v elektronickém katalogu na tomto odkazu:





# INTERIÉROVÉ PROFILY

strana

AL profily PŘECHODOVÉ / samolepící a šroubovací	1-6
AL profily PŘECHODOVÉ / narážecí	7-8
AL profily PŘECHODOVÉ / samolepící i narážecí	9
Profily PŘECHODOVÉ / nerezové	10
Profily PŘECHODOVÉ / pro vedení kabelů	11
AL profily pro napínání a uchycení koberců	12
AL profily SCHODOVÉ / pro lino, vinyl, PVC a koberce	12-17
AL profily SCHODOVÉ / samolepící a šroubovací	18-20
AL profily SCHODOVÉ / pro LED osvětlení	21
AL profily pro obložení schodů	21-22
AL dilatační profily / pro lino, vinyl, PVC, laminát a dřevo	22
AL profily UKONČOVACÍ / nájezdové	23
AL profily UKONČOVACÍ / PVC, lino, vinyl, koberce	24-26
AL a MO profily pro ruční tvarování - ZIC ZAC	26-27
AL profily SOKLOVÉ	27-29
Profily SOKLOVÉ / nerezové	29
Profily SOKLOVÉ / plastové, univerzální profilová šablona	30-31
AL profily KÜBERIT pro snadné ohýbání	32-35
Systémové profily KÜBERIT	35-36
DOPLŇKY	37
OCHRANNÉ ROHY	38
Profily KUTILSKÉ	38-39
Profily OBKLADOVÉ / z PVC	40
Profily OBKLADOVÉ / hliníkové a mosazné	41-43
Profily OBKLADOVÉ / nerezové	44-45
DILATACE	45

## AL profily PŘECHODOVÉ / samolepící a šroubovací

### Přechod 20 mm Küberit 458 U, oblý (nevrtaný)

KÜBERIT

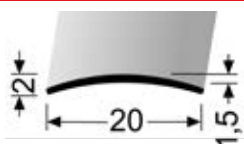

Přechodový profil oblý o šířce 20 mm nevrtaný. Je vhodný zejména pro přechod podlah o stejné výšce. Zátěž  $\gg$

barva	délka	kat.číslo	Kč/ks	délka	kat.číslo	Kč/ks
<b>ELOXOVANÉ PROFILY</b>						
stříbro F4	270 cm	211 580 45	348,0	100 cm	211 580 41	141,0
im. nerezí kartáč F2G	270 cm	211 580 25	426,0	100 cm	211 580 21	164,0

### Přechod 25mm Küberit 442, 442 SK, PT - C -41 plochý (šroubovací, samolepící)

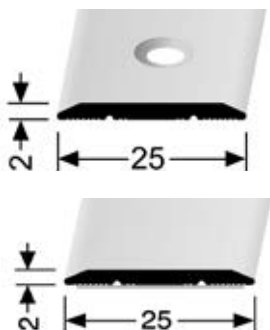

Přechodový profil plochý o šířce 25 mm s upevněním šrouby nebo samolepící. Je vhodný pro přechod podlah o stejné výšce. Zátěž  $\gg$

<b>ELOXOVANÉ PROFILY – šroubovací</b>						
stříbro F4	300 cm	312 442 0048	510,0	100 cm	312 442 0041	168,0
sahara F9	300 cm	312 442 0098	490,0	100 cm	312 442 0091	168,0
im. nerezí kartáč F2G	300 cm	312 442 0028	592,0	100 cm	312 442 0021	201,0
stříbro kartáč F4G	300 cm	312 442 8048	592,0	100 cm	312 442 8041	201,0
platinium kartáč F1G	300 cm	312 442 8018	621,0	100 cm	312 442 8011	212,0
<b>ELOXOVANÉ PROFILY – samolepící</b>						
stříbro F4	300 cm	215 442 0048	541,0	100 cm	215 442 0041	185,0
sahara F9	300 cm	215 442 0098	541,0	100 cm	215 442 0091	185,0
im. nerezí kartáč F2G	300 cm	215 442 0028	664,0	100 cm	215 442 0021	227,0
stříbro kartáč F4G	300 cm	215 442 8048	632,0	100 cm	215 442 8041	216,0
platinium kartáč F1G	300 cm	215 442 8018	658,0	100 cm	215 442 8011	226,0
bílá F15 - RAL9016	300 cm	215 442 7158	642,0	100 cm	215 442 7151	219,0
černá F16 - RAL9005	300 cm	215 442 7018	642,0	100 cm	215 442 7011	219,0
stříbro E01	270 cm	C-41-2701 2	356,0	100 cm	C-41-1001 2	156,0
inox kartáč. E07	270 cm	C-41-2707 2	524,0	100 cm	C-41-1007 2	236,0
bílá mat.RAL9016	270 cm	C-41-279016 2	366,0	100 cm	C-41-109016 2	167,0
černá mat.RAL9005	270 cm	C-41-279005 2	366,0	100 cm	C-41-109005 2	167,0

### Přechod 30 mm, oblý (šroubovací, samolepící) nivelace 0 - 3 mm

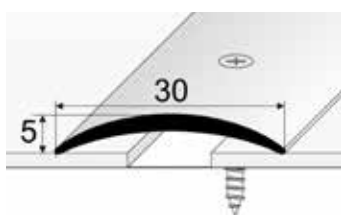

Přechodový profil oblý o šířce 30 mm s upevněním šrouby nebo samolepící. Je vhodný zejména pro přechod podlah o stejné výšce, ale dokáže překonat i rozdíl výšek do 3 mm. Zátěž  $\gg$

<b>ELOXOVANÉ PROFILY – šroubovací</b>						
zlatá E00	270 cm	3-03-2700	443,0	93 cm	3-03-9300	150,0
stříbro E01	270 cm	3-03-2701	443,0	93 cm	3-03-9301	150,0
šampaň E02	270 cm	3-03-2702	443,0	93 cm	3-03-9302	150,0
bronz E03	270 cm	3-03-2703	464,0	93 cm	3-03-9303	163,0
inox kart. E07	270 cm	3-03-2707	489,0	93 cm	3-03-9307	165,0
<b>ELOXOVANÉ PROFILY – samolepící</b>						
zlatá E00	270 cm	3-03-2700 2	467,0	93 cm	3-03-9300 2	173,0
stříbro E01	270 cm	3-03-2701 2	467,0	93 cm	3-03-9301 2	173,0
šampaň E02	270 cm	3-03-2702 2	467,0	93 cm	3-03-9302 2	173,0
bronz E03	270 cm	3-03-2703 2	495,0	93 cm	3-03-9303 2	182,0
oliva E04	270 cm	3-03-2704 2	495,0	93 cm	3-03-9304 2	182,0
inox kart. E07	270 cm	3-03-2707 2	512,0	93 cm	3-03-9307 2	192,0
sahara E20	270 cm	3-03-2720 2	495,0	93 cm	3-03-9320 2	182,0
bílá mat.RAL9016	270 cm	3-03-279016 2	512,0	93 cm	3-03-939016 2	192,0
černá mat.RAL9005	270 cm	3-03-279005 2	512,0	93 cm	3-03-939005 2	192,0
<b>PROFILY S FÓLIÍ – samolepící</b>						
buk E08	270 cm	1302-E08-270	713,0	100 cm	1302-E08-100	275,0
třešeň P23	270 cm	1302-P23-270	713,0	100 cm	1302-P23-100	275,0
ořech P24	270 cm	1302-P24-270	713,0	100 cm	1302-P24-100	275,0
teak antik P21	270 cm	1302-P21-270	713,0	100 cm	1302-P21-100	275,0
javor P22	270 cm	1302-P22-270	713,0	100 cm	1302-P22-100	275,0
dub bílý P26	270 cm	1302-P26-270	713,0	100 cm	1302-P26-100	275,0
dub P25A	270 cm	1302-P25A-270	713,0	100 cm	1302-P25A-100	275,0
wenge P02	270 cm	1302-P02-270	713,0	100 cm	1302-P02-100	275,0
dub rustical P62	270 cm	1302-P62-270	713,0	100 cm	1302-P62-100	275,0
dub béžový H62	270 cm	1302-H62-270	713,0	100 cm	1302-H62-100	275,0
dub šedý H61	270 cm	1302-H61-270	713,0	100 cm	1302-H61-100	275,0
dub krémový H64	270 cm	1302-H64-270	713,0	100 cm	1302-H64-100	275,0
dub sv. šedý H65	270 cm	1302-H65-270	713,0	100 cm	1302-H65-100	275,0
ořech H81	270 cm	1302-H81-270	713,0	100 cm	1302-H81-100	275,0
dub drásaný P301	270 cm	1302-P301-270	713,0	100 cm	1302-P301-100	275,0
dub mocca E902	270 cm	3-03-27902 2	713,0	93 cm	3-03-93902 2	275,0
buk rose E48	270 cm	3-03-2748 2	713,0	100 cm	3-03-9348 2	275,0
buk světlý E28	270 cm	3-03-2728 2	713,0	93 cm	3-03-9328 2	275,0
dub E09	270 cm	3-03-2709 2	713,0	93 cm	3-03-9309 2	275,0
dub světlý E29	270 cm	3-03-2729 2	713,0	93 cm	3-03-9329 2	275,0
javor E25	270 cm	3-03-2725 2	679,0	93 cm	3-03-9325 2	262,0
hikora E32	270 cm	3-03-2732 2	713,0	93 cm	3-03-9332 2	275,0
afrezia E33	270 cm	3-03-2733 2	679,0	93 cm	3-03-9333 2	262,0
dub bělený E901	270 cm	3-03-27901 2	713,0	93 cm	3-03-93901 2	275,0
dub antik E903	270 cm	3-03-27903 2	713,0	93 cm	3-03-93903 2	275,0
dub arctic E904	270 cm	3-03-27904 2	713,0	93 cm	3-03-93904 2	275,0
dub vanila E15	270 cm	3-03-2715 2	679,0	93 cm	3-03-9315 2	262,0
dub topaz E14	270 cm	3-03-2714 2	713,0	93 cm	3-03-9314 2	275,0
dub přírodní E920	270 cm	3-03-27920 2	713,0	93 cm	3-03-93920 2	275,0
ořech siena E922	270 cm	3-03-27922 2	713,0	93 cm	3-03-93922 2	275,0
dub Rio E928	270 cm	3-03-27928 2	713,0	93 cm	3-03-93928 2	275,0
dub Montana E935	270 cm	3-03-27935 2	713,0	93 cm	3-03-93935 2	275,0
dub Texas E936	270 cm	3-03-27936 2	713,0	93 cm	3-03-93936 2	275,0



# AL profily PŘECHODOVÉ / samolepící a šroubovací

KÜBERIT

## Přechod 30 mm Küberit 459 SK, oblý (samolepící)

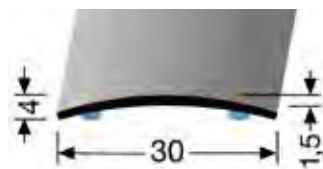

Přechodový profil oblý o šířce 30 mm samolepící. Je vhodný zejména pro přechod podlah o stejné výšce, ale dokáže překonat i rozdíl výšek do 3 mm. Zátěž ⇨

barva	délka	kat.číslo	Kč/ks	délka	kat.číslo	Kč/ks
<b>ELOXOVANÉ PROFILY – samolepící</b>						
im.nerezí kartáč F2G	270 cm	215 590 25	609,0	100 cm	215 590 21	235,0
bílá F15 - RAL9016	270 cm	215 459 7155	564,0	90 cm	215 459 7150	204,0
stříbro kartáč F4G	300 cm	215 459 8048	624,0	100 cm	215 459 8041	218,0
platinium kartáč F1G	300 cm	215 459 8018	664,0	100 cm	215 459 8011	232,0

## Přechod 35 mm, plochý (šroubovací, samolepící)

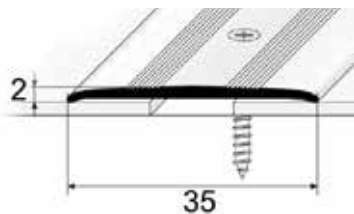

Přechodový profil plochý o šířce 35 mm s upevněním šrouby nebo samolepící. Je vhodný pro přechod podlah o stejné výšce. Zátěž ⇨

<b>ELOXOVANÉ PROFILY – šroubovací</b>						
zlatá E00	270 cm	3-08-2700	455,0	93 cm	3-08-9300	159,0
stříbro E01	270 cm	3-08-2701	478,0	93 cm	3-08-9301	167,0
šampaň E02	270 cm	3-08-2702	478,0	93 cm	3-08-9302	167,0
bronz E03	270 cm	3-08-2703	504,0	93 cm	3-08-9303	177,0

<b>ELOXOVANÉ PROFILY – samolepící</b>						
zlatá E00	270 cm	3-08-2700 2	513,0	93 cm	3-08-9300 2	177,0
stříbro E01	270 cm	3-08-2701 2	513,0	93 cm	3-08-9301 2	177,0
šampaň E02	270 cm	3-08-2702 2	513,0	93 cm	3-08-9302 2	177,0
bronz E03	270 cm	3-08-2703 2	545,0	93 cm	3-08-9303 2	184,0

<b>PROFILY S FÓLÍÍ – samolepící</b>						
buk E08	270 cm	3-08-2708 2	876,0	93 cm	3-08-9308 2	314,0
buk světlý E28	270 cm	3-08-2728 2	876,0	93 cm	3-08-9328 2	314,0
dub E09	270 cm	3-08-2709 2	876,0	93 cm	3-08-9309 2	314,0
dub světlý E29	270 cm	3-08-2729 2	876,0	93 cm	3-08-9329 2	314,0
dub bělený E901	270 cm	3-08-27901 2	876,0	93 cm	3-08-93901 2	299,0
dub mocca E902	270 cm	3-08-27902 2	876,0	93 cm	3-08-93902 2	299,0
dub antik E903	270 cm	3-08-27903 2	876,0	93 cm	3-08-93903 2	299,0
dub arctic E904	270 cm	3-08-27904 2	876,0	93 cm	3-08-93904 2	299,0

## Přechod 40 mm Küberit 441 SK, plochý (samolepící)

KÜBERIT

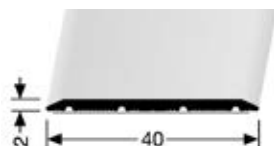

Masivní přechodový profil o šířce 40 mm, plochý, samolepící. Je vhodný pro přechod podlah o stejné výšce. Zátěž ⇨

<b>ELOXOVANÉ PROFILY – samolepící</b>						
stříbro F4	270 cm	215 441 0045	736,0	100 cm	215 441 0041	277,0
im. nerezí kartáč F2G	270 cm	215 441 0025	862,0	100 cm	215 441 0021	323,0
černá F16 - RAL9005	270 cm	215 441 7015	865,0	100 cm	215 441 7011	324,0

## Přechod 40 mm Küberit 462 SK, oblý (samolepící)

KÜBERIT

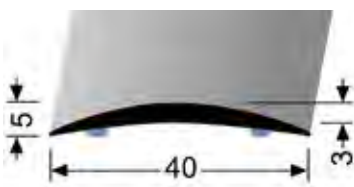

Přechodový profil oblý o šířce 40 mm samolepící. Je vhodný pro přechod podlah o stejné výšce nebo o převýšení do 6 mm. Zátěž ⇨

<b>ELOXOVANÉ PROFILY – samolepící</b>						
im. nerezí kartáč F2G	270 cm	215 620 25	926,0	100 cm	215 620 21	342,0
bílá F15 - RAL9016	270 cm	215 462 7155	882,0	100 cm	215 462 7151	326,0

AL profily PŘECHODOVÉ / samolepící a šroubovací

## AL profily PŘECHODOVÉ / samolepící a šroubovací

### Přechod 40 mm, oblý (šroubovací, samolepící), nivelace 0 - 6 mm

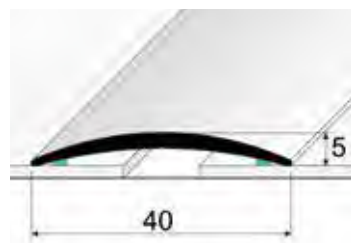
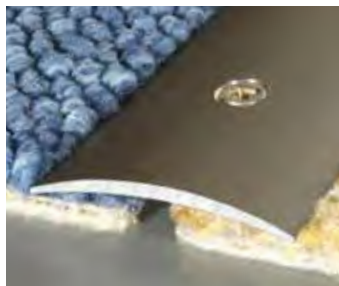
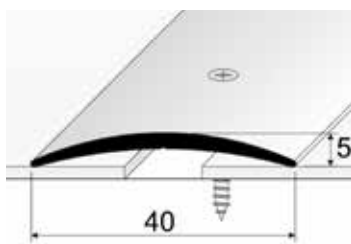

Přechodový profil oblý o šířce 40 mm s upevněním šrouby nebo samolepící. Je vhodný pro přechod podlah o stejné výšce nebo o převýšení do 6 mm. Zátěž  $\gg$

barva	délka	kat. číslo	Kč/ks	délka	kat. číslo	Kč/ks
<b>ELOXOVANÉ PROFILY – šroubovací</b>						
zlatá E00	270 cm	3-13-2700	615,0	93 cm	3-13-9300	217,0
stříbro E01	270 cm	3-13-2701	615,0	93 cm	3-13-9301	217,0
šampaň E02	270 cm	3-13-2702	615,0	93 cm	3-13-9302	217,0
bronz E03	270 cm	3-13-2703	662,0	93 cm	3-13-9303	229,0
inox kart. E07	270 cm	3-13-2707	679,0	93 cm	3-13-9307	239,0
<b>ELOXOVANÉ PROFILY – samolepící</b>						
zlatá E00	270 cm	3-13-2700 2	603,0	93 cm	3-13-9300 2	206,0
stříbro E01	270 cm	3-13-2701 2	603,0	93 cm	3-13-9301 2	206,0
šampaň E02	270 cm	3-13-2702 2	603,0	93 cm	3-13-9302 2	206,0
bronz E03	270 cm	3-13-2703 2	618,0	93 cm	3-13-9303 2	215,0
oliva E04	270 cm	3-13-2704 2	618,0	93 cm	3-13-9304 2	215,0
sahara E20	270 cm	3-13-2720 2	618,0	93 cm	3-13-9320 2	215,0
inox kart. E07	270 cm	3-13-2707 2	662,0	93 cm	3-13-9307 2	227,0
bílá mat. RAL9016	270 cm	3-13-279016 2	662,0	93 cm	3-13-939016 2	227,0
černá mat. RAL9005	270 cm	3-13-279005 2	662,0	93 cm	3-13-939005 2	227,0
<b>PROFILY S FÓLIÍ – samolepící</b>						
buk E08	270 cm	1402-E08-270	851,0	100 cm	1402-E08-100	313,0
třešeň P23	270 cm	1402-P23-270	851,0	100 cm	1402-P23-100	313,0
ořech P24	270 cm	1402-P24-270	851,0	100 cm	1402-P24-100	313,0
teak antik P21	270 cm	1402-P21-270	851,0	100 cm	1402-P21-100	313,0
javor P22	270 cm	1402-P22-270	851,0	100 cm	1402-P22-100	313,0
dub bílý P26	270 cm	1402-P26-270	851,0	100 cm	1402-P26-100	313,0
dub P25A	270 cm	1402-P25A-270	851,0	100 cm	1402-P25A-100	313,0
wenge P02	270 cm	1402-P02-270	851,0	100 cm	1402-P02-100	313,0
dub rustical P62	270 cm	1402-P62-270	851,0	100 cm	1402-P62-100	313,0
dub běžový H62	270 cm	1402-H62-270	851,0	100 cm	1402-H62-100	313,0
dub šedý H61	270 cm	1402-H61-270	851,0	100 cm	1402-H61-100	313,0
dub krémový H64	270 cm	1402-H64-270	851,0	100 cm	1402-H64-100	313,0
dub sv. šedý H65	270 cm	1402-H65-270	851,0	100 cm	1402-H65-100	313,0
ořech H81	270 cm	1402-H81-270	851,0	100 cm	1402-H81-100	313,0
dub drásaný P301	270 cm	1402-P301-270	851,0	100 cm	1402-P301-100	313,0
dub mocca E902	270 cm	3-13-27902 2	851,0	93 cm	3-13-93902 2	313,0
buk rose E48	270 cm	3-13-2748 2	851,0	100 cm	3-13-9348 2	313,0
buk světlý E28	270 cm	3-13-2728 2	851,0	93 cm	3-13-9328 2	313,0
dub E09	270 cm	3-13-2709 2	851,0	93 cm	3-13-9309 2	313,0
dub světlý E29	270 cm	3-13-2729 2	851,0	93 cm	3-13-9329 2	313,0
javor E25	270 cm	3-13-2725 2	810,0	93 cm	3-13-9325 2	298,0
hikora E32	270 cm	3-13-2732 2	851,0	93 cm	3-13-9332 2	313,0
afrezia E33	270 cm	3-13-2733 2	810,0	93 cm	3-13-9333 2	298,0
eben E4501	270 cm	3-13-274501 2	810,0	93 cm	vyprodáno	
dub bělený E901	270 cm	3-13-27901 2	851,0	93 cm	3-13-93901 2	313,0
dub antik E903	270 cm	3-13-27903 2	851,0	93 cm	3-13-93903 2	313,0
dub arctik E904	270 cm	3-13-27904 2	851,0	93 cm	3-13-93904 2	313,0
dub vanila E15	270 cm	3-13-2715 2	810,0	93 cm	3-13-9315 2	298,0
dub topaz E14	270 cm	3-13-2714 2	851,0	93 cm	3-13-9314 2	313,0
dub přírodní E920	270 cm	3-13-27920 2	851,0	93 cm	3-13-93920 2	313,0
ořech siena E922	270 cm	3-13-27922 2	851,0	93 cm	3-13-93922 2	313,0
dub Rio E928	270 cm	3-13-27928 2	851,0	93 cm	3-13-93928 2	313,0
dub Montana E935	270 cm	3-13-27935 2	851,0	93 cm	3-13-93935 2	313,0
dub Texas E936	270 cm	3-13-27936 2	851,0	93 cm	3-13-93936 2	313,0

### Přechod 40 mm Küberit 248 SK, oblý, hladký (samolepící), nivelace do 18 mm

KÜBERIT

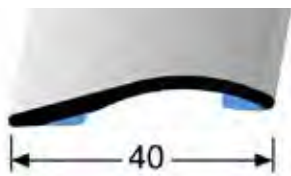

Přechodový profil samolepící o šířce 40 mm. Je vhodný pro přechod podlah s převýšením do 18 mm. Na jedné straně 3 jemné drážky. Zátěž  $\gg$

barva	délka	kat. číslo	Kč/ks
<b>ELOXOVANÉ PROFILY – samolepící</b>			
stříbro F4	270 cm	215 248 0045	767,0
im. nerez kartáč F2G	270 cm	215 248 0025	875,0
bílá F15 - RAL9016	270 cm	215 248 7155	943,0
černá F16 - RAL9005	270 cm	215 248 7015	943,0
stříbro kartáč F4G	300 cm	215 248 8048	953,0

### Přechod 40 mm Küberit 247 H/SK, oblý, hladký (samolepící), nivelace do 18 mm

KÜBERIT

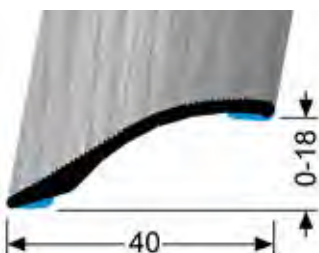

Přechodový profil samolepící o šířce 40 mm. Je vhodný pro přechod podlah s převýšením do 18 mm. Zátěž  $\gg$

barva	délka	kat. číslo	Kč/ks
<b>ELOXOVANÉ PROFILY – samolepící</b>			
dub světlý H30	270 cm	215 247 1305	999,0
dub bělený H33	270 cm	215 247 1335	999,0
dub country H34	270 cm	215 247 1345	999,0
dub šedý H61	270 cm	215 247 1615	999,0
dub běžový H62	270 cm	215 247 1625	999,0
tigua H63	270 cm	215 247 1635	999,0
dub krémový H64	270 cm	215 247 1645	999,0
dub světle šedý H65	270 cm	215 247 1655	999,0
ořech H81	270 cm	215 247 1815	999,0

# AL profily PŘECHODOVÉ / samolepící a šroubovací

## Přechod 41 mm, oblý (samolepící), nivelace do 10 mm

Přechodový profil oblý o šířce 41 mm. Jeho tvar je vhodný pro přechod podlah o převýšení do 10 mm. Eloxovaný povrch má několik protiskluzných vroubků, foliovaný povrch je hladký. Zátěž ↗

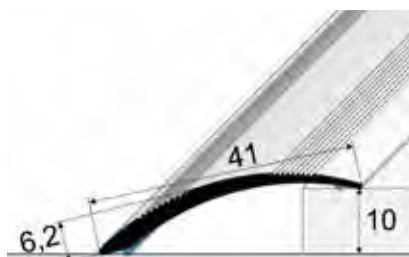

barva	délka	kat.číslo	Kč/ks	délka	kat.číslo	Kč/ks
<b>ELOXOVANÉ PROFILY – samolepící</b>						
zlatá E00	270 cm	3-48-2700 2	618,0			
stříbro E01	270 cm	3-48-2701 2	618,0	100 cm	3-48-1001 2	228,0
šampaň E02	270 cm	3-48-2702 2	618,0	100 cm	3-48-1002 2	228,0
bronz E03	270 cm	3-48-2703 2	655,0	100 cm	3-48-1003 2	242,0
inox kart. E07	270 cm	3-48-2707 2	660,0	100 cm	3-48-1007 2	252,0
<b>PROFILY S FÓLÍÍ – samolepící</b>						
dub P25A	270 cm	1482-P25A-270	898,0	100 cm	1482-P25A-100	339,0
ořech P24	270 cm	1482-P24-270	898,0	100 cm	1482-P24-100	339,0
teak antik P21	270 cm	1482-P21-270	898,0	100 cm	1482-P21-100	339,0
wenge P02	270 cm	1482-P02-270	898,0	100 cm	1482-P02-100	339,0
dub běžový H62	270 cm	1482-H62-270	898,0	100 cm	1482-H62-100	339,0
dub šedý H61	270 cm	1482-H61-270	898,0	100 cm	1482-H61-100	339,0
dub krémový H64	270 cm	1482-H64-270	898,0	100 cm	1482-H64-100	339,0
dub sv. šedý H65	270 cm	1482-H65-270	898,0	100 cm	1482-H65-100	339,0
dub drásaný P301	270 cm	1482-P301-270	898,0	100 cm	1482-P301-100	339,0
buk E08	270 cm	3-48-2708 2	898,0	100 cm	3-48-1008 2	339,0
buk světlý E28	270 cm	3-48-2728 2	898,0	100 cm	3-48-1028 2	339,0
dub E09	270 cm	3-48-2709 2	898,0	100 cm	3-48-1009 2	339,0
dub světlý E29	270 cm	3-48-2729 2	898,0	100 cm	3-48-1029 2	339,0
javor E25	270 cm	3-48-2725 2	855,0	100 cm	3-48-1025 2	323,0
hikora E32	270 cm	3-48-2732 2	898,0	100 cm	3-48-1032 2	339,0
afrezia E33	270 cm	3-48-2733 2	855,0	100 cm	3-48-1033 2	323,0
dub bělený E901	270 cm	3-48-27901 2	898,0	100 cm	3-48-10901 2	339,0
dub mocca E902	270 cm	3-48-27902 2	898,0	100 cm	3-48-10902 2	339,0
dub antik E903	270 cm	3-48-27903 2	898,0	100 cm	3-48-10903 2	339,0
dub arctic E904	270 cm	3-48-27904 2	898,0	100 cm	3-48-10904 2	339,0
dub vanila E15	270 cm	3-48-2715 2	855,0	100 cm	3-48-1015 2	323,0
dub topaz E14	270 cm	3-48-2714 2	855,0	100 cm	3-48-1014 2	323,0
dub Rio E928	270 cm	3-48-27928 2	898,0	100 cm	3-48-10928 2	339,0
dub Montana E935	270 cm	3-48-27935 2	898,0	100 cm	3-48-10935 2	339,0
dub Texas E936	270 cm	3-48-27936 2	898,0	100 cm	3-48-10936 2	339,0

## Přechod 49 mm, oblý (šroubovací a samolepící), nivelace do 0 - 5 mm

Přechodový profil oblý o šířce 49 mm. Nivelace do 5 mm. Povrch je hladký. Zátěž ↗

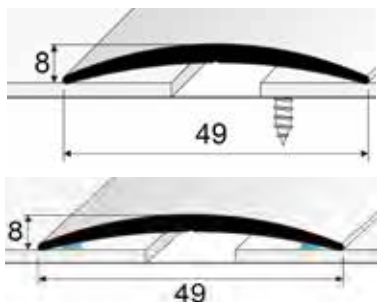

<b>ELOXOVANÉ PROFILY – šroubovací</b>						
stříbro E01	270 cm	3-04-2701	809,0	93 cm	3-04-9301	274,0
šampaň E02	270 cm	3-04-2702	809,0	93 cm	3-04-9302	274,0
bronz E03				93 cm	3-04-9303	294,0
<b>ELOXOVANÉ PROFILY – samolepící</b>						
zlatá E00	270 cm	3-04-2700 2	827,0			
stříbro E01	270 cm	3-04-2701 2	827,0	93 cm	3-04-9301 2	282,0
šampaň E02	270 cm	3-04-2702 2	827,0	93 cm	3-04-9302 2	282,0
inox kart. E07	270 cm	3-04-2707 2	910,0	93 cm	3-04-9307 2	311,0

## Přechod 50 mm Küberit 463 SK, oblý, hladký (samolepící)

**KÜBERIT**

Přechodový profil oblý o šířce 50 mm. Nivelace do 5 mm. Povrch je hladký. Zátěž ↗



<b>ELOXOVANÉ PROFILY – samolepící</b>						
stříbro F4	270 cm	215 630 45	883,0	100 cm	215 630 41	330,0
im.nerezi kartáč F2G	270 cm	215 630 25	1 066,0	100 cm	215 630 21	397,0

## Přechod 60 mm, oblý (šroubovací a samolepící), nivelace do 0 - 5 mm

Přechodový profil oblý o šířce 60 mm. Nivelace do 5 mm. Povrch je hladký. Zátěž ↗



<b>ELOXOVANÉ PROFILY – šroubovací Küberit 464</b>						
stříbro F4	270 cm	312 640 45	968,0			
sahara F9	270 cm	312 640 95	968,0			
zlatá F5	270 cm	312 640 55	1 013,0			
bronz F6	270 cm	312 640 65	1 013,0			
im.nerezi kartáč F2G	270 cm	312 640 25	1 151,0			
<b>ELOXOVANÉ PROFILY – samolepící</b>						
stříbro E01	270 cm	3-70-2701 2	870,0	100 cm	3-70-1001 2	290,0
šampaň E02	270 cm	3-70-2702 2	870,0	100 cm	3-70-1002 2	290,0
bronz E03	270 cm	3-70-2703 2	923,0	100 cm	3-70-1003 2	308,0
inox kart. E07	270 cm	3-70-2707 2	958,0	100 cm	3-70-1007 2	319,0
im. nerez kartáč F2G	270 cm	215 640 25	1 219,0	100 cm	215 640 21	457,0

## Přechod 60 mm Küberit 446 SK, plochý (samolepící)

**KÜBERIT**

Přechodový profil plochý o šířce 60 mm. Je určen pro přechod podlah o stejné výšce. Zátěž ↗

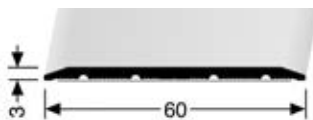

<b>ELOXOVANÉ PROFILY – samolepící</b>			
stříbro F4	300 cm	215 446 0048	1 156,0
im. nerez kartáč F2G	300 cm	215 446 0028	1 334,0

## AL profily PŘECHODOVÉ / samolepící a šroubovací

## Přechod 61 mm, oblý (samolepící), nivelace do 18 mm



Přechodový profil oblý o šířce 61 mm. Jeho tvar je vhodný pro přechod podlah o převýšení do 18 mm. Eloxovaný povrch má několik protiskluzných vroubků, foliováný povrch je hladký. Zátěž ↗

barva	délka	kat.číslo	Kč/ks	délka	kat.číslo	Kč/ks
<b>ELOXOVANÉ PROFILY – samolepící</b>						
stříbro E01	270 cm	3-49-2701 2	865,0	100 cm	3-49-1001 2	298,0
šampaň E02	270 cm	3-49-2702 2	865,0	100 cm	3-49-1002 2	298,0
inox kart. E07	270 cm	3-49-2707 2	951,0	100 cm	3-49-1007 2	329,0
<b>PROFILY S FÓLIÍ – samolepící</b>						
dub světlý P25	270 cm	1492-P25-270	1 088,0	100 cm	1492-P25-100	397,0
dub P25A	270 cm	1492-P25A-270	1 142,0	100 cm	1492-P25A-100	417,0
ořech P24	270 cm	1492-P24-270	1 142,0	100 cm	1492-P24-100	417,0
teak antik P21	270 cm	1492-P21-270	1 142,0	100 cm	1492-P21-100	417,0
wenge P02	270 cm	1492-P02-270	1 142,0	100 cm	1492-P02-100	417,0
dub béžový H62	270 cm	1492-H62-270	1 142,0	100 cm	1492-H62-100	417,0
dub šedý H61	270 cm	1492-H61-270	1 142,0	100 cm	1492-H61-100	417,0
dub krémový H64	270 cm	1492-H64-270	1 142,0	100 cm	1492-H64-100	417,0
dub drásaný P301	270 cm	1492-P301-270	1 142,0	100 cm	1492-P301-100	417,0
buk E08	270 cm	3-49-2708 2	1 142,0	100 cm	3-49-1008 2	417,0
buk světlý E28	270 cm	3-49-2728 2	1 142,0	100 cm	3-49-1028 2	417,0
dub E09	270 cm	3-49-2709 2	1 142,0	100 cm	3-49-1009 2	417,0
dub světlý E29	270 cm	3-49-2729 2	1 142,0	100 cm	3-49-1029 2	417,0
dub bělený E901	270 cm	3-49-27901 2	1 142,0	100 cm	3-49-10901 2	417,0
dub mocca E902	270 cm	3-49-27902 2	1 142,0	100 cm	3-49-10902 2	417,0
dub arctic E904	270 cm	3-49-27904 2	1 142,0	100 cm	3-49-10904 2	417,0

## Přechod 80 mm, oblý (šroubovací a samolepící), nivelace do 0 - 5 mm

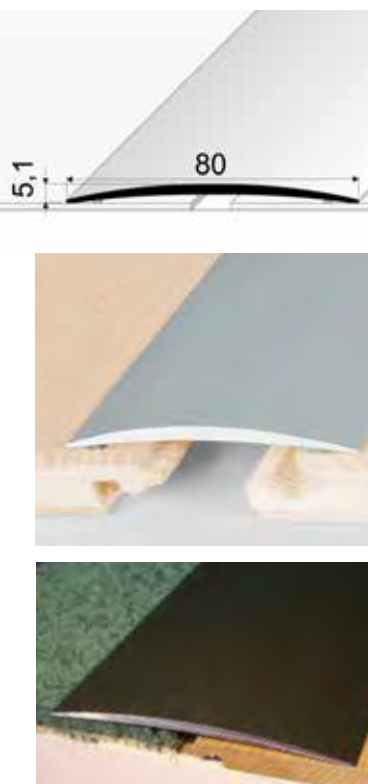

Přechodový profil oblý o šířce 80 mm. Je určen pro přechod podlah o stejné výšce nebo převýšení do 5 mm. Povrch je hladký - bez vroubkování. Zátěž ↗

barva	délka	kat.číslo	Kč/ks	délka	kat.číslo	Kč/ks
<b>ELOXOVANÉ PROFILY – šroubovací Küberit 465 KÜBERIT</b>						
stříbro F4	270 cm	312 650 45	1 278,0			
sahara F9	270 cm	312 650 95	1 217,0			
bronz F6	270 cm	312 650 65	1 310,0			
im.nerezí kart. F2G	270 cm	312 650 25	1 439,0			
<b>ELOXOVANÉ PROFILY – samolepící</b>						
stříbro E01	270 cm	3-71-2701 2	1 120,0	100 cm	3-71-1001 2	391,0
šampaň E02	270 cm	3-71-2702 2	1 120,0	100 cm	3-71-1002 2	391,0
bronz E03	270 cm	3-71-2703 2	1 184,0	100 cm	3-71-1003 2	412,0
inox kart. E07	270 cm	3-71-2707 2	1 229,0	100 cm	3-71-1007 2	426,0
<b>ELOXOVANÉ PROFILY – nevrtané bez lepidla Küberit 465 U KÜBERIT</b>						
im.nerezí kart. F2G	270 cm	211 650 25	1 414,0	100 cm	211 650 21	529,0
<b>PROFILY S FÓLIÍ – samolepící</b>						
buk E08	270 cm	1802-E08-270	1 553,0	100 cm	1802-E08-100	658,0
dub sv. šedý H65	270 cm	1802-H65-270	1 553,0	100 cm	1802-H65-100	658,0
teak antik P21	270 cm	1802-P21-270	1 553,0	100 cm	1802-P21-100	658,0
javor P22	270 cm	1802-P22-270	1 553,0	100 cm	1802-P22-100	658,0
třešeň P23	270 cm	1802-P23-270	1 553,0	100 cm	1802-P23-100	658,0
ořech P24	270 cm	1802-P24-270	1 553,0	100 cm	1802-P24-100	658,0
dub bílý P26	270 cm	1802-P26-270	1 553,0	100 cm	1802-P26-100	658,0
dub P25A	270 cm	1802-P25A-270	1 553,0	100 cm	1802-P25A-100	658,0
wenge P02	270 cm	1802-P02-270	1 553,0	100 cm	1802-P02-100	658,0
dub rustical P62	270 cm	1802-P62-270	1 553,0	100 cm	1802-P62-100	658,0
dub béžový H62	270 cm	1802-H62-270	1 553,0	100 cm	1802-H62-100	658,0
dub šedý H61	270 cm	1802-H61-270	1 553,0	100 cm	1802-H61-100	658,0
dub krémový H64	270 cm	1802-H64-270	1 553,0	100 cm	1802-H64-100	658,0
ořech H81	270 cm	1802-H81-270	1 553,0	100 cm	1802-H81-100	658,0
dub drásaný P301	270 cm	1802-P301-270	1 553,0	100 cm	1802-P301-100	658,0
dub bělený E901	270 cm	3-71-27901 2	1 553,0	100 cm	3-71-10901 2	658,0
dub mocca E902	270 cm	3-71-27902 2	1 553,0	100 cm	3-71-10902 2	658,0
dub antik E903	270 cm	3-71-27903 2	1 553,0	100 cm	3-71-10903 2	658,0
dub arctic E904	270 cm	3-71-27904 2	1 553,0	100 cm	3-71-10904 2	658,0
dub vanila E15	270 cm	3-71-2715 2	1 479,0	100 cm	3-71-1015 2	627,0
dub topaz E14	270 cm	3-71-2714 2	1 479,0	100 cm	3-71-1014 2	627,0

## Přechod 100 mm, oblý (šroubovací a samolepící), nivelace 0 - 7 mm

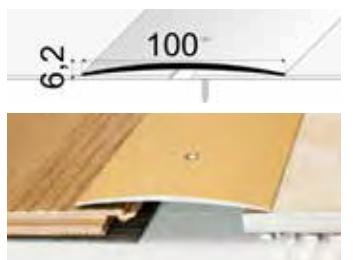

Přechodový profil oblý o šířce 100 mm. Je určen pro přechod podlah o stejné výšce nebo převýšení do 7 mm. Povrch je hladký - bez vroubkování. Zátěž ↗

barva	délka	kat.číslo	Kč/ks	délka	kat.číslo	Kč/ks
<b>ELOXOVANÉ PROFILY – šroubovací</b>						
stříbro E01	200 cm	3-72-2001	891,0	100 cm	3-72-1001	448,0
šampaň E02	200 cm	3-72-2002	891,0	100 cm	3-72-1002	448,0
inox kart. E07	200 cm	3-72-2007	933,0	100 cm	3-72-1007	490,0
<b>ELOXOVANÉ PROFILY – samolepící</b>						
stříbro E01	200 cm	3-72-2001 2	979,0	100 cm	3-72-1001 2	492,0
šampaň E02	200 cm	3-72-2002 2	979,0	100 cm	3-72-1002 2	492,0
bronz E03	200 cm	3-72-2003 2	1 035,0	100 cm	3-72-1003 2	521,0
inox kart. E07	200 cm	3-72-2007 2	1 074,0	100 cm	3-72-1007 2	543,0

## Přechod 120 mm, oblý (šroubovací a samolepící), nivelace 0 - 10 mm



Přechodový profil oblý o šířce 120 mm. Je určen pro přechod podlah o stejné výšce nebo převýšení do 10 mm. Otvory pro šrouby jsou střídavě ve dvou řadách. Povrch je hladký - bez vroubkování. Zátěž ↗

barva	délka	kat.číslo	Kč/ks	délka	kat.číslo	Kč/ks
<b>ELOXOVANÉ PROFILY – šroubovací</b>						
stříbro E01	200 cm	3-73-2001	1 332,0	100 cm	3-73-1001	608,0
šampaň E02	200 cm	3-73-2002	1 332,0	100 cm	3-73-1002	608,0
inox kart. E07	200 cm	3-73-2007	1 466,0	100 cm	3-73-1007	668,0
<b>ELOXOVANÉ PROFILY – samolepící</b>						
stříbro E01	200 cm	3-73-2001 2	1 299,0	100 cm	3-73-1001 2	654,0
šampaň E02	200 cm	3-73-2002 2	1 299,0	100 cm	3-73-1002 2	654,0
inox kart. E07	200 cm	3-73-2007 2	1 428,0	100 cm	3-73-1007 2	717,0

# AL profily PŘECHODOVÉ / samolepící a šroubovací

## Přechod 140 mm Küberit 470 S, plochý (šroubovací)

KÜBERIT

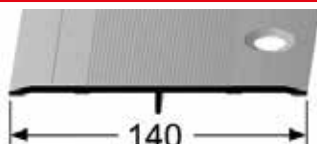

Přechodový profil plochý o šířce 140 mm. Je určen pro přechod podlah o stejné výšce. Otvory pro šrouby jsou střídavě ve dvou řadách. Povrch je uprostřed vroubkovaný. Zátěž >>

ELOXOVANÉ PROFILY – šroubovací			
stříbro F4	300 cm	313 470 0048	2 021,0
im. nerezí F2	300 cm	313 470 0028	2 212,0

## Přechodový profil 40 mm, plochý PRO DISKRÉTNÍ ZÓNU Küberit 441 D/SK

KÜBERIT



Samolepící hliníková podlahová lišta o šířce 40 mm, s její pomocí jednoduše vytvoříte diskretní zónu nebo patřičné rozestupy. Hliníkový profil je potažený odolnou fólií s digitálním potiskem. Splňuje stupeň odolnosti proti otěru od AC3 po AC5 a proto je vhodný pro použití do frekventovaných prostorů, kde je nutné dodržet hygienickou, nebo diskretní vzdálenost. (v hotelech, provozovnách, obchodech, lékárnách, úřadech, u bankomatů, atd.) Díky zvýšenému reliéfu lišty 2 mm lépe upozorníte na nutnost dodržení odstupu. Na rozdíl od výstražných nálepek při demontáži dochází k bezbytkovému odstranění a za použití vhodného lepidla lze použít lištu opakovaně. Lze také použít jako přechodový profil, vhodný pro přechod podlah o stejné výšce. (také v provedení 80 mm Küberit 444 D/SK)

barva	délka	kat. číslo	Kč/ks
digitální potisk	100 cm	2154418991-2012	525,0

## Přechodový profil 80 mm, plochý PRO DISKRÉTNÍ ZÓNU Küberit 444 D/SK

KÜBERIT



Samolepící hliníková podlahová lišta o šířce 80 mm, s její pomocí jednoduše vytvoříte diskretní zónu nebo patřičné rozestupy. Vlastnosti a použití (viz. profil 441 D/SK). Šířka profilu 80 mm, výška 3 mm

digitální potisk	100 cm	2154448991-2012	829,0
------------------	--------	-----------------	-------

## Profily DÝHOVANÉ

### Přechod 30 mm, oblý (samolepící)



Profily jsou kaširované dubovou dýhou, která není lakovaná. Díky tomu můžete barvu dřeva dokonale sladit s barvou vaší podlahy. Hliníková konstrukce vám přinese požadovanou pevnost a přírodní povrch nerušeně naváže na okolní materiály.

barva	délka	kat. číslo	Kč/ks
dub nelakovaný	270 cm	1302-000-270	746,0

### Přechod 40 mm, oblý (samolepící)

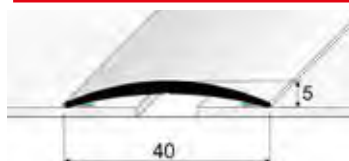

Profily jsou kaširované dubovou dýhou, která není lakovaná. Díky tomu můžete barvu dřeva dokonale sladit s barvou vaší podlahy. Hliníková konstrukce vám přinese požadovanou pevnost a přírodní povrch nerušeně naváže na okolní materiály.

barva	délka	kat. číslo	Kč/ks
dub nelakovaný	270 cm	1402-000-270	884,0



### Schodový profil 25 x 10 mm (samolepící)



Profily jsou kaširované dubovou dýhou, která není lakovaná. Díky tomu můžete barvu dřeva dokonale sladit s barvou vaší podlahy. Hliníková konstrukce vám přinese požadovanou pevnost a přírodní povrch nerušeně naváže na okolní materiály.

barva	délka	kat. číslo	Kč/ks
dub nelakovaný	270 cm	3102-000-270	839,0

### Schodový profil 25 x 20 mm (samolepící)

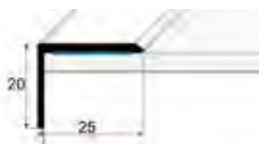

Profily jsou kaširované dubovou dýhou, která není lakovaná. Díky tomu můžete barvu dřeva dokonale sladit s barvou vaší podlahy. Hliníková konstrukce vám přinese požadovanou pevnost a přírodní povrch nerušeně naváže na okolní materiály.

barva	délka	kat. číslo	Kč/ks
dub nelakovaný	270 cm	3202-000-270	873,0

## AL profily PŘECHODOVÉ / narážecí

## Přechod 32mm, oblý - nivelace do 5mm

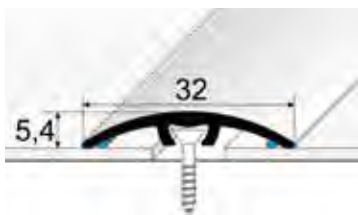

Přechodový profil oblý o šířce 32mm s upevněním kovovými trny v plastových hmoždinkách. Na spodní straně je opatřen proužky silikonu proti vnikání nečistot a klepání. Zátěž  $\gg$

barva	délka	kat.číslo	Kč/ks	délka	kat.číslo	Kč/ks
<b>ELOXOVANÉ PROFILY – narážecí</b>						
zlatá E00	270 cm	3-66-2700 1	446,0			
stříbro E01	270 cm	3-66-2701 1	468,0	93 cm	3-66-9301 1	165,0
šampaň E02	270 cm	3-66-2702 1	468,0	93 cm	3-66-9302 1	165,0
bronz E03	270 cm	3-66-2703 1	496,0			
inox kart. E07	270 cm	3-66-2707 1	512,0	93 cm	3-66-9307 1	182,0
<b>PROFILY S FÓLIÍ – narážecí</b>						
buk E08	270 cm	3-66-2708 1	726,0	93 cm	3-66-9308 1	237,0
buk světlý E28	270 cm	3-66-2728 1	691,0			
buk červený E38	270 cm	3-66-2738 1	691,0	93 cm	3-66-9338 1	237,0
dub E09	270 cm	3-66-2709 1	726,0			
dub světlý E29	270 cm	3-66-2729 1	726,0	93 cm	3-66-9329 1	237,0
olše E23	270 cm	vyprodáno		93 cm	3-66-9323 1	237,0
javor E25	270 cm	3-66-2725 1	691,0	93 cm	3-66-9325 1	237,0
afrezia E33	270 cm	3-66-2733 1	691,0			
dub bělený E901	270 cm	3-66-27901 1	691,0			
dub mocca E902	270 cm	3-66-27902 1	691,0			

## Přechod 40mm, oblý - nivelace do 6mm

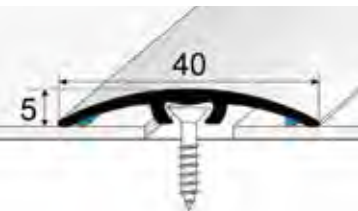

Přechodový profil oblý o šířce 40mm s upevněním kovovými trny v plastových hmoždinkách. Na spodní straně je opatřen proužky silikonu proti vnikání nečistot a klepání. Zátěž  $\gg$

barva	délka	kat.číslo	Kč/ks	délka	kat.číslo	Kč/ks
<b>ELOXOVANÉ PROFILY – narážecí</b>						
zlatá E00	270 cm	3-64-2710 1	566,0	93 cm	3-64-9310 1	196,0
stříbro E01	270 cm	3-64-2711 1	594,0	93 cm	3-64-9311 1	206,0
šampaň E02	270 cm	3-64-2712 1	594,0	93 cm	3-64-9312 1	206,0
bronz E03	270 cm	3-64-2713 1	593,0			
oliva E04	270 cm	vyprodáno		93 cm	3-64-9314 1	205,0
inox kart. E07	270 cm	3-64-2717 1	647,0	93 cm	3-64-9317 1	228,0
<b>PROFILY S FÓLIÍ – narážecí</b>						
buk E08	270 cm	3-64-2718 1	999,0			
buk světlý E28	270 cm	3-64-2728 1	952,0			
dub E09	270 cm	3-64-2719 1	999,0			
dub světlý E29	270 cm	3-64-2729 1	952,0			
javor E25	270 cm	3-64-2725 1	952,0			
dub bělený E901	270 cm	3-64-27901 1	999,0			
dub mocca E902	270 cm	3-64-27902 1	999,0			
dub antik E903	270 cm	3-64-27903 1	952,0			

## Přechod 36mm, plochý

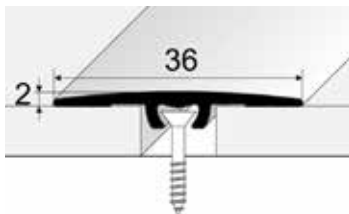

Přechodový profil plochý o šířce 36mm s upevněním kovovými trny v plastových hmoždinkách. Je určen pro přechod podlah o stejné výšce. Zátěž  $\gg$

barva	délka	kat.číslo	Kč/ks
<b>ELOXOVANÉ PROFILY – narážecí</b>			
stříbro E01	270 cm	3-68-2701 1	547,0
šampaň E02	270 cm	3-68-2702 1	547,0
inox kart. E07	270 cm	3-68-2707 1	603,0

# AL profily PŘECHODOVÉ / narážecí

## Přechod 50 mm, oblý - nivelace do 16 mm

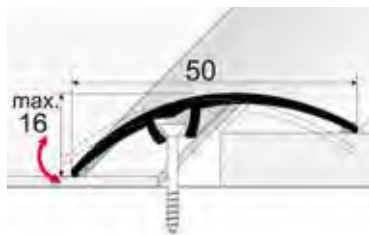

Přechodový profil oblý o šířce 50 mm s upevněním kovovými trny v plastových hmoždinkách. Na spodní straně je opatřen proužky silikonu proti vnikání nečistot a klepání. Zátěž  $\gg$

barva	délka	kat. číslo	Kč/ks	délka	kat. číslo	Kč/ks
<b>ELOXOVANÉ PROFILY – narážecí</b>						
zlatá E00	270 cm	3-65-2710 1	740,0	93 cm	3-65-9310 1	240,0
stříbro E01	270 cm	3-65-2711 1	740,0	93 cm	3-65-9311 1	240,0
šampaň E02	270 cm	3-65-2712 1	740,0	93 cm	3-65-9312 1	240,0
bronz E03	270 cm	3-65-2713 1	784,0	93 cm	3-65-9313 1	257,0
inox kart. E07	270 cm	3-65-2717 1	814,0	93 cm	3-65-9317 1	266,0
<b>PROFILY S FÓLÍÍ – narážecí</b>						
buk E08	270 cm	3-65-2718 1	1 469,0	93 cm	3-65-9318 1	489,0
buk světlý E28	270 cm	3-65-2728 1	1 469,0	93 cm	3-65-9328 1	489,0
dub E09	270 cm	3-65-2719 1	1 469,0	93 cm	3-65-9319 1	489,0
dub světlý E29	270 cm	3-65-2729 1	1 469,0	93 cm	3-65-9329 1	489,0
olše E23	270 cm	3-65-2723 1	1 399,0	93 cm	vyprodáno	
javor E25	270 cm	3-65-2725 1	1 399,0	93 cm	3-65-9325 1	466,0
dub bělený 901	270 cm	3-65-27901 1	1 469,0	93 cm	3-65-93901 1	489,0
dub mocca 902	270 cm	3-65-27902 1	1 469,0	93 cm	3-65-93902 1	489,0
dub antik 903	270 cm	3-65-27903 1	1 469,0	93 cm	3-65-93903 1	489,0
dub arctic 904	270 cm	3-65-27904 1	1 469,0	93 cm	3-65-93904 1	489,0



## PRINZ - D.O.S. / Přechod 38 mm, nivelace 4 - 17,5 mm

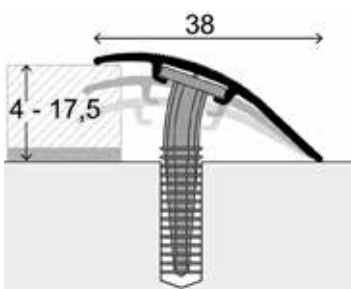

Přechodový profil oblý o šířce 38 mm s upevněním plastovým trnem. Je určen pro přechod podlah o rozdílu výšek 0 - 17,5 mm. Zátěž  $\gg$

<b>ELOXOVANÉ PROFILY – narážecí</b>			
zlatá P10	90 cm	205 20 10 090	311,0
sahara P13	90 cm	205 20 13 090	311,0
<b>PROFILY S FÓLÍÍ – narážecí</b>			
buk P20	90 cm	206 40 20 090	322,0
javor P22	90 cm	206 40 22 090	322,0
třešeň P23	90 cm	206 40 23 090	322,0
ořech P24	90 cm	206 40 24 090	322,0



## PRINZ - D.O.S. / Přechod 47 mm, nivelace 0 - 17,5 mm

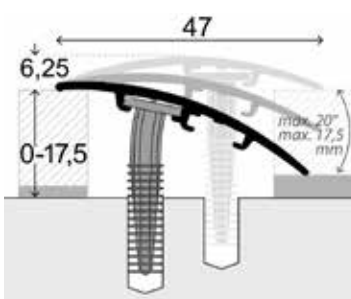

Přechodový profil oblý o šířce 47 mm s upevněním plastovým trnem. Je opatřen dvěma drážkami pro umístění trnů pro přizpůsobení potřebnému převýšení. Zátěž  $\gg$

<b>ELOXOVANÉ PROFILY – narážecí</b>			
havana P14	270 cm	209 20 14 270	1 150,0
<b>PROFILY S FÓLÍÍ – narážecí</b>			
dub světlý P25	270 cm	209 40 25 270	1 058,0
třešeň P23	270 cm	209 40 23 270	1 058,0



## AL profily PŘECHODOVÉ / samolepící i narážecí

## Přechod 30 mm, oblý - (samolepící, narážecí)



Přechodový profil oblý o šířce 30 mm s upevněním trny nebo samolepící. Je vhodný zejména pro přechod podlah o stejné výšce, ale dokáže překonat i rozdíl výšek do 3 mm. Zátěž  $\gg$

barva	délka	kat. číslo	Kč/ks	délka	kat. číslo	Kč/ks
<b>ELOXOVANÉ PROFILY – samolepící s trnem</b>						
zlatá 03	270 cm	E-EK101-03-270	345,0	93 cm	E-EK101-03-093	122,0
<b>PROFILY S FÓLÍÍ – samolepící s trnem</b>						
wenge 0P	270 cm	E-EK111-0P-270	350,0	93 cm	E-EK111-0P-093	127,0
javor 1P	270 cm	E-EK111-1P-270	350,0	93 cm	E-EK111-1P-093	127,0
dub 2E	270 cm	E-EK111-2E-270	350,0	93 cm	E-EK111-2E-093	127,0
dub 2P				93 cm	E-EK111-2P-093	127,0
dub 3E	270 cm	E-EK111-3E-270	350,0	93 cm	E-EK111-3E-093	127,0
dub 3P	270 cm	E-EK111-3P-270	350,0	93 cm	E-EK111-3P-093	127,0
dub 4P	270 cm	E-EK111-4P-270	350,0	93 cm	E-EK111-4P-093	127,0
kaštan 6E	270 cm	E-EK111-6E-270	350,0	93 cm	E-EK111-6E-093	127,0
ořech 9E	270 cm	E-EK111-9E-270	350,0	93 cm	E-EK111-9E-093	127,0

## Přechod 41 mm, oblý - (samolepící, narážecí)



Přechodový profil oblý o šířce 41 mm s upevněním trny nebo samolepící. Je vhodný zejména pro přechod podlah o stejné výšce, ale dokáže překonat i rozdíl výšek do 8 mm. Zátěž  $\gg$

barva	délka	kat. číslo	Kč/ks	délka	kat. číslo	Kč/ks
<b>ELOXOVANÉ PROFILY – samolepící s trnem</b>						
zlatá 03				93 cm	E-EK202-03-093	148,0
<b>PROFILY S FÓLÍÍ – samolepící s trnem</b>						
wenge 0P	270 cm	E-EK222-0P-270	387,0	93 cm	E-EK222-0P-093	142,0
dub 2P	270 cm	E-EK222-2P-270	387,0			
dub 3P	270 cm	E-EK222-3P-270	387,0	93 cm	E-EK222-3P-093	142,0
dub 4P				93 cm	E-EK222-4P-093	142,0
kaštan 6E	270 cm	E-EK222-6E-270	387,0	93 cm	E-EK222-6E-093	142,0
dub bílý 6P	270 cm	E-EK222-6P-270	387,0	93 cm	E-EK222-6P-093	142,0
ořech 9E	270 cm	E-EK222-9E-270	387,0	93 cm	E-EK222-9E-093	142,0

## Schodový profil 25x10mm (samolepící)

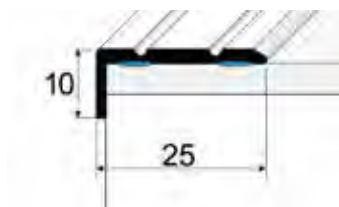

Schodový profil 25x10 mm, samolepící. Zátěž  $\gg$

barva	délka	kat. číslo	Kč/ks	délka	kat. číslo	Kč/ks
<b>PROFILY S FÓLÍÍ – samolepící</b>						
javor 1P	270 cm	E-E6316-1P-270	379,0	135 cm	E-E6316-1P-135	192,0
dub 2E	270 cm	E-E6316-2E-270	379,0	135 cm	E-E6316-2E-135	192,0
dub 2P	270 cm	E-E6316-2P-270	379,0	135 cm	E-E6316-2P-135	192,0
kaštan 6E	270 cm	E-E6316-6E-270	379,0	135 cm	E-E6316-6E-135	192,0
dub bílý 6P	270 cm	E-E6316-6P-270	379,0	135 cm	E-E6316-6P-135	192,0
ořech 9E	270 cm	E-E6316-9E-270	379,0	135 cm	E-E6316-9E-135	192,0



1. Montážní trn vsunutý do drážky
2. Elastické lepidlo
3. Fólie s imitací dřeva

## Přechod 20 mm Küberit 471 SK, oblý - nerezový - leštěný, kartáčovaný (samolepící)

KÜBERIT

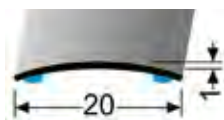

Lehký nerezový profil samolepící. Je určen k přechodu podlah v místech s menší zátěží - byty, kanceláře. Nízká zátěž ↗

barva	délka	kat.číslo	Kč/ks	délka	kat.číslo	Kč/ks
<b>NEREZ – leštěná</b>						
nerez samolepící F8	270 cm	215 471 4085	456,0	100 cm	215 471 4081	175,0
<b>NEREZ – kartáčovaná</b>						
nerez samolepící F8G	270 cm	215 471 4025	518,0	100 cm	215 471 4021	196,0

## Přechod 30 mm Küberit 451, 451 SK, oblý - nerezový - leštěný, kartáčovaný (šroubovací, samolepící)

KÜBERIT

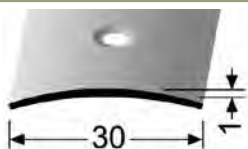

Lehký nerezový profil s upevněním šrouby nebo samolepící. Je určen k přechodu podlah v místech s menší zátěží - byty, kanceláře. Nízká zátěž ↗

<b>NEREZ – leštěná</b>						
nerez šroubovací F8	270 cm	312 510 85	437,0	100 cm	312 510 81	163,0
nerez samolepící F8	270 cm	215 510 85	486,0	100 cm	215 510 81	187,0
<b>NEREZ – kartáčovaná</b>						
nerez šroubovací F8G	270 cm	312 510 25	518,0	100 cm	312 510 21	202,0
nerez samolepící F8G	270 cm	215 510 25	560,0	100 cm	215 510 21	210,0

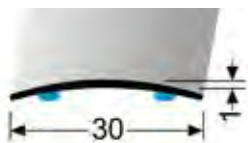

## Přechod 40 mm Küberit 454, 454 SK, 454 U, oblý - nerezový - leštěný, kartáčovaný (šroubovací, nevrtný, samolepící)

KÜBERIT

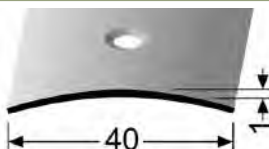

Lehký nerezový profil s upevněním šrouby nebo samolepící. Je určen k přechodu podlah v místech s menší zátěží - byty, kanceláře. Nízká zátěž ↗

<b>NEREZ – leštěná</b>						
nerez šroubovací F8	270 cm	312 540 85	527,0	100 cm	312 540 81	203,0
nerez nevrtný F8	270 cm	211 540 85	463,0	100 cm	211 540 81	183,0
nerez samolepící F8	270 cm	215 540 85	591,0	100 cm	215 540 81	233,0
<b>NEREZ – kartáčovaná</b>						
nerez šroubovací F8G	270 cm	312 540 25	617,0	100 cm	312 540 21	233,0
nerez samolepící F8G	270 cm	215 540 25	678,0	100 cm	215 540 21	264,0

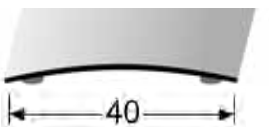
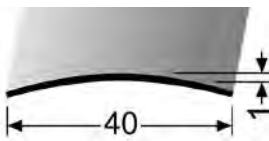

## Přechod 40, 60, 80 mm, z masivní leštěné nebo kartáčované nerez

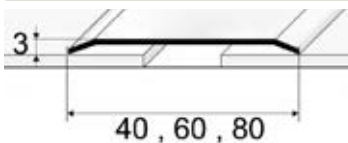

Nerezové profily jsou nevrtnané, bez lepidla. Doporučujeme lepit vhodnými lepidly - (např. Mamut) **Na zakázku je možné vyrobit profily jiných délek a šířek (min. 10ks). Zátěž ↗↗↗**

Přechod 40 mm, NEREZ, tl. 1,2 mm						
leštěná	250 cm	1405-N00-250	1 044,0	100 cm	1405-N00-100	407,0
kartáčovaná	250 cm	1405-N01-250	1 033,0	100 cm	1405-N01-100	396,0
Přechod 60 mm, NEREZ, tl. 1,2 mm						
leštěná	250 cm	1605-N00-250	1 343,0	100 cm	1605-N00-100	538,0
kartáčovaná	250 cm	1605-N01-250	1 283,0	100 cm	1605-N01-100	515,0
Přechod 80 mm, NEREZ, tl. 1,5 mm						
leštěná	250 cm	1805-N00-250	1 847,0			
kartáčovaná	250 cm	1805-N01-250	1 751,0	100 cm	1805-N01-100	702,0



## Přechod 60 mm, z kartáčované nerez (samolepící)



Luxusní profily z ohýbaného nerezového plechu. Zátěž ↗↗

Přechod 60 mm, NEREZ, tl. 1 mm			
kartáčovaná	100 cm	S8281-100	542,0

## Profily PŘECHODOVÉ / pro vedení kabelů

### Hliníkový přechodový profil 75 mm pro vedení kabelů (samolepící)

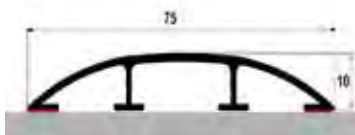

Samolepící přechodový profil o šířce 75 mm. Je určen pro vedení **SLABOPROUDÝCH** kabelů (audio, video, sítě, ...) na podlaze i na stěně. **POZOR !!! Veškeré vodiče musí mít neporušenou izolaci, jinak může dojít ke zkratu - hliník je vodivý kov !!! Zátěž** ⤴ (byty, kanceláře - chůze, lehké poštovní vozíky. Profil není dimenzován pro zátěž paletovacích vozíků a jiných přepravních prostředků).



barva	délka	kat. číslo	Kč/ks	délka	kat. číslo	Kč/ks
<b>PROFILY ELOXOVANÉ – samolepící</b>						
stříbro P11	200 cm	1752-E01-200	620,0	100 cm	1752-E01-100	310,0
oliva E04	200 cm	vyprodáno		100 cm	1752-E04-100	295,0
<b>PROFILY S FÓLÍÍ – samolepící</b>						
buk E08	200 cm	1752-E08-200	723,0	100 cm	1752-E08-100	366,0
třešeň P23	200 cm	1752-P23-200	723,0	100 cm	1752-P23-100	366,0
ořech P24	200 cm	1752-P24-200	723,0	100 cm	1752-P24-100	366,0
dub světlý P25	200 cm			100 cm	1752-P25-100	349,0
teak antik P21	200 cm	1752-P21-200	723,0	100 cm	1752-P21-100	366,0
javor P22	200 cm	1752-P22-200	723,0	100 cm	1752-P22-100	366,0
dub bílý P26	200 cm	1752-P26-200	723,0	100 cm	1752-P26-100	366,0
dub P25A	200 cm	1752-P25A-200	723,0	100 cm	1752-P25A-100	366,0
wenge P02	200 cm	1752-P02-200	723,0	100 cm	1752-P02-100	366,0
dub rustical P62	200 cm	1752-P62-200	723,0	100 cm	1752-P62-100	366,0
dub béžový H62	200 cm	1752-H62-200	723,0	100 cm	1752-H62-100	366,0
dub šedý H61	200 cm	1752-H61-200	723,0	100 cm	1752-H61-100	366,0
dub krémový H64	200 cm	1752-H64-200	723,0	100 cm	1752-H64-100	366,0
ořech H81	200 cm	1752-H81-200	723,0	100 cm	1752-H81-100	366,0
dub sv. šedý H65	200 cm	1752-H65-270	723,0	100 cm	1752-H65-100	366,0
dub drásaný P301	200 cm	1752-P301-200	723,0	100 cm	1752-P301-100	366,0

### VOLTA - PVC přechodový profil 74 mm pro vedení kabelů (samolepící i upevnění na trn)

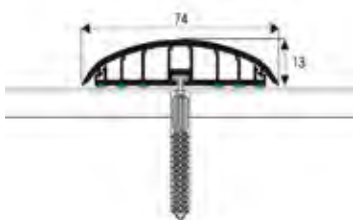

Dvoudílný přechodový profil o šířce 74 mm. Je určen pro vedení kabelů na podlaze i na stěně. **POZOR !!! Veškeré vodiče musí mít neporušenou izolaci !!! Zátěž** ⤴

<b>PVC PROFILY</b>						
dub světlý	200 cm	V-G0-200	583,0	100 cm	V-G0-100	294,0
dub	200 cm	V-G3-200	583,0	100 cm	V-G3-100	294,0
stříbro	200 cm	V-62-200	583,0	100 cm	V-62-100	294,0
dub H6	200 cm	V-H6-200	583,0	100 cm	V-H6-100	294,0
jilm	200 cm	V-F6-200	583,0	100 cm	V-F6-100	294,0
pinie	200 cm	V-F9-200	583,0	100 cm	V-F9-100	294,0
dub	200 cm	V-K5-200	583,0	100 cm	V-K5-100	294,0
dub	200 cm	V-K7-200	583,0	100 cm	V-K7-100	294,0
grafit	200 cm	V-W6-200	583,0	100 cm	V-W6-100	294,0
bílá	200 cm	V-J2-200	583,0	100 cm	V-J2-100	294,0



# AL profily pro napínání a uchycení koberců



## Spojovací koberecový profil 36 mm (šroubovací)

Přechodový profil pro spojení koberecových ploch libovolné tloušťky. Na spodní straně je profil opatřen zpětnými zoubky, které zabraňují vyklouznutí koberce. Zátěž 🏹

ELOXOVANÉ PROFILY – šroubovací			
stříbro E01	200 cm	C-68-2001	269,0
šampaň E02	200 cm	C-68-2002	269,0
inox kart. E07	200 cm	C-68-2007	296,0

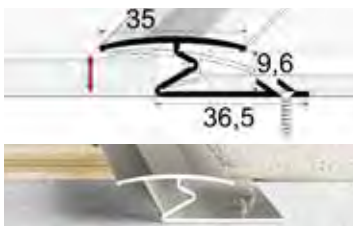

## Spojovací koberecový a podlahový profil 35 mm (šroubovací)

Profil pro spojení koberecových ploch s libovolnou podlahovou krytinou. Díky jeho konstrukci se může přizpůsobit výšce spojovaných podlah do 10 mm. Zátěž 🏹

ELOXOVANÉ PROFILY – šroubovací			
stříbro E01	200 cm	C-69-2001	470,0
šampaň E02	200 cm	C-69-2002	470,0
inox kart. E07	200 cm	C-69-2007	519,0

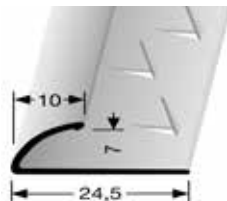

## Ukončovací koberecový profil do 7 mm Küberit 390 T (šroubovací)



Ukončovací profil pro koberce nebo podlahové krytiny do 7 mm.

Profil je opatřen zoubky proti vysmeknutí upevněné krytiny. Zátěž 🏹

ELOXOVANÉ PROFILY – šroubovací			
stříbro F4	270 cm	217 900 45-T	456,0
im.nerezi kart. F2G	270 cm	217 900 25-T	567,0

## AL profily SCHODOVÉ / pro všechny podlahové krytiny 2 - 15,5 mm

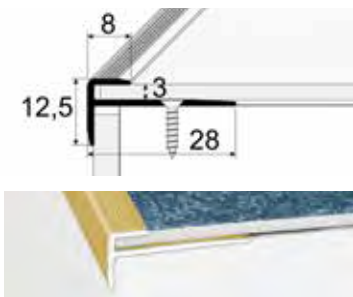

### Schodový profil pro krytiny do 3 mm (šroubovací)

Schodový profil pro zasunutí podlahové krytiny o tloušťce do 3 mm.

Je určen k ochraně hrany schodu a jejímu estetickému ukončení. Zátěž 🏹

barva	délka	kat.číslo	Kč/ks	délka	kat.číslo	Kč/ks
ELOXOVANÉ PROFILY – šroubovací						
zlatá E00	270 cm	C-23-2700	396,0			
stříbro E01	270 cm	C-23-2701	396,0	120 cm	C-23-1201	191,0
šampaň E02	270 cm	C-23-2702	396,0	120 cm	C-23-1202	191,0
bronz E03	270 cm	C-23-2703	420,0			
inox kart. E07	270 cm	C-23-2707	436,0	120 cm	C-23-1207	224,0

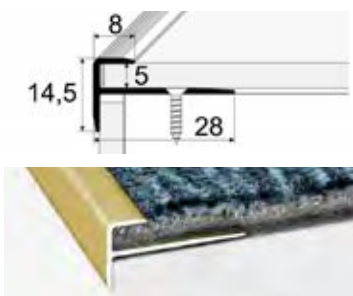

### Schodový profil pro krytiny do 5 mm (šroubovací)

Schodový profil pro zasunutí podlahové krytiny o tloušťce do 5 mm.

Je určen k ochraně hrany schodu a jejímu estetickému ukončení. Zátěž 🏹

ELOXOVANÉ PROFILY – šroubovací						
zlatá E00	270 cm	C-24-2700	407,0			
stříbro E01	270 cm	C-24-2701	407,0	120 cm	C-24-1201	207,0
šampaň E02	270 cm	C-24-2702	407,0	120 cm	C-24-1202	207,0
bronz E03	270 cm	C-24-2703	432,0			
sahara E20	270 cm	C-24-2720	411,0			
inox kart. E07	270 cm	C-24-2707	448,0	120 cm	C-24-1207	230,0

## AL profily SCHODOVÉ / pro lino, vinyl, PVC a koberce

### Schodový profil Küberit 807 pro krytiny do 5mm (šroubovací)

KÜBERIT

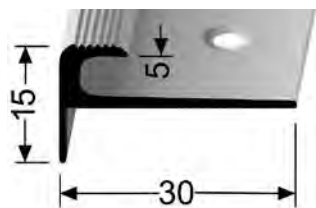

Schodový profil pro zasunutí podlah. krytiny o tloušťce do 5mm. Je určen k ochraně hrany schodu a jejím estetickému ukončení. Zátěž  $\gg$

barva	délka	kat.číslo	Kč/ks
<b>ELOXOVANÉ PROFILY – šroubovací</b>			
stříbro F4	250 cm	317 070 44	572,0
sahara F9	250 cm	317 070 94	572,0
zlatá F5	250 cm	317 070 54	642,0
bronz F6	250 cm	317 070 64	642,0
im. nerez F2	250 cm	317 070 24	642,0

### Schodový profil Küberit 808 pro krytiny do 7mm (šroubovací)

KÜBERIT

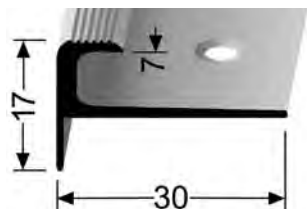

Schodový profil pro zasunutí podlah. krytiny o tloušťce do 7mm. Je určen k ochraně hrany schodu a jejím estetickému ukončení. Zátěž  $\gg$

<b>ELOXOVANÉ PROFILY – šroubovací</b>			
stříbro F4	250 cm	317 080 44	592,0
sahara F9	250 cm	317 080 94	592,0
zlatá F5	250 cm	317 080 54	662,0
bronz F6	250 cm	317 080 64	662,0
im. nerez F2	250 cm	317 080 24	662,0

### Schodová hrana pro laminát 8mm

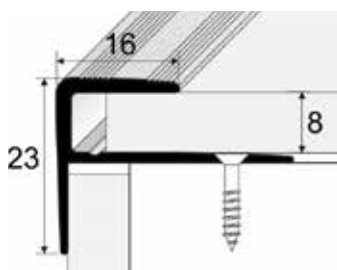

Schodový profil pro zasunutí laminátové podlahy nebo jiné podlahové krytiny o tloušťce do 8mm. Je určen k ochraně hrany schodu. Zátěž  $\gg$

<b>ELOXOVANÉ PROFILY – šroubovací</b>			
zlatá E00	270 cm	3-60-2700	669,0
stříbro E01	270 cm	3-60-2701	669,0
šampaň E02	270 cm	3-60-2702	669,0
bronz E03	270 cm	3-60-2703	706,0
<b>PROFILY S FÓLIÍ – šroubovací</b>			
buk E08	270 cm	3-60-2708	1 119,0
dub E09	270 cm	3-60-2709	1 175,0
olše E23	270 cm	3-60-2723	1 119,0
dub bělený E901	270 cm	3-60-27901	1 119,0
dub mocca E902	270 cm	3-60-27902	1 119,0
dub antik E903	270 cm	3-60-27903	1 119,0
dub arctic E904	270 cm	3-60-27904	1 119,0
třešeň E22	270 cm	3-60-2722	1 119,0
javor E25	270 cm	3-60-2725	1 119,0



### Schodový profil Küberit 811 pro krytiny do 10,5mm (šroubovací)

KÜBERIT

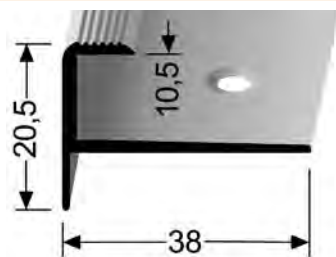

Schodový profil pro zasunutí podlah. krytiny o tloušťce do 10,5mm. Je určen k ochraně hrany schodu a jejím estetickému ukončení. Zátěž  $\gg$

<b>ELOXOVANÉ PROFILY – šroubovací</b>			
stříbro F4	250 cm	317 210 44	662,0
sahara F9	250 cm	317 210 94	662,0
bronz F6	250 cm	317 210 64	717,0
im. nerez F2	250 cm	317 210 24	717,0

### Schodový profil Küberit 813 pro krytiny do 15,5mm (šroubovací)

KÜBERIT

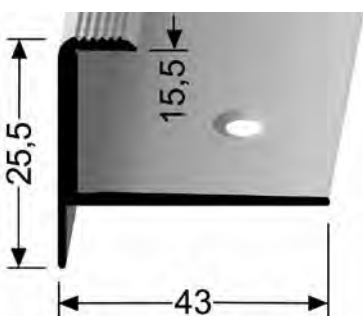

Schodový profil pro zasunutí podlah. krytiny o tloušťce do 15,5mm. Je určen k ochraně hrany schodu a jejím estetickému ukončení. Zátěž  $\gg$

<b>ELOXOVANÉ PROFILY – šroubovací</b>			
stříbro F4	250 cm	317 230 44	732,0
bronz F6	250 cm	317 230 64	800,0
im. nerez F2	250 cm	317 230 24	800,0

# AL profily SCHODOVÉ / pro lino, vinyl, PVC a koberce

## Schodový profil Küberit 832 pro krytiny 2 - 2,5 mm (šroubovací)

KÜBERIT

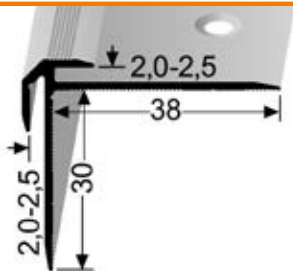

Schodový profil pro zasunutí podlah. krytiny o tloušťce 2 - 2,5 mm. Je určen k ochraně hrany schodu a jejímu estetickému ukončení. Zátěž ↗

barva	délka	kat.číslo	Kč/ks
<b>ELOXOVANÉ PROFILY – šroubovací</b>			
stříbro F4	250 cm	323 832 0044	987,0
sahara F9	250 cm	323 832 0094	987,0
bronz F6	250 cm	323 832 0064	1 119,0
im. nerezí F2	250 cm	323 832 0024	1 119,0

## Schodový profil Küberit 835 pro krytiny 5 - 5,5 mm (šroubovací)

KÜBERIT

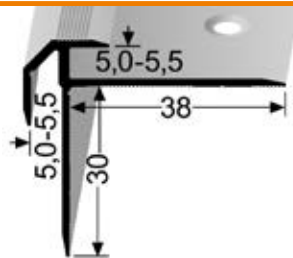

Schodový profil pro zasunutí podlah. krytiny o tloušťce 5 - 5,5 mm. Je určen k ochraně hrany schodu a jejímu estetickému ukončení. Zátěž ↗

barva	délka	kat.číslo	Kč/ks
<b>ELOXOVANÉ PROFILY – šroubovací</b>			
stříbro F4	250 cm	323 835 0044	1 047,0
sahara F9	250 cm	323 835 0094	1 047,0
zlatá F5	250 cm	323 835 0054	1 174,0
bronz F6	250 cm	323 835 0064	1 143,0
im. nerezí F2	250 cm	323 835 0024	1 174,0

## Schodový profil Küberit 838 pro krytiny 8 - 8,5 mm (šroubovací)

KÜBERIT

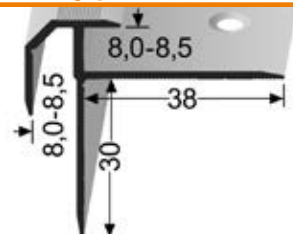

Schodový profil pro zasunutí podlah. krytiny o tloušťce 8 - 8,5 mm. Je určen k ochraně hrany schodu a jejímu estetickému ukončení. Zátěž ↗

barva	délka	kat.číslo	Kč/ks
<b>ELOXOVANÉ PROFILY – šroubovací</b>			
stříbro F4	250 cm	323 838 0044	1 098,0
sahara F9	250 cm	323 838 0094	1 098,0
zlatá F5	250 cm	323 838 0054	1 242,0
bronz F6	250 cm	323 838 0064	1 242,0
im. nerezí F2	250 cm	323 838 0024	1 242,0

## Schodový profil pro krytiny do 2 mm (šroubovací)

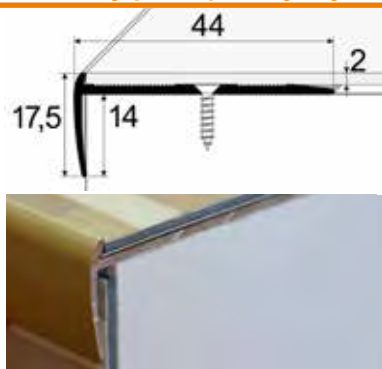

Schodový profil pro ukončení podlahové krytiny o tloušťce do 2 mm. Je určen k ochraně hrany schodu a jejímu estetickému ukončení. Zátěž ↗

barva	délka	kat.číslo	Kč/ks	délka	kat.číslo	Kč/ks
<b>ELOXOVANÉ PROFILY – šroubovací</b>						
zlatá E00	270 cm	C-25-2700	675,0			
stříbro E01	270 cm	C-25-2701	709,0	120 cm	C-25-1201	342,0
šampaň E02	270 cm	C-25-2702	709,0	120 cm	C-25-1202	342,0
bronz E03	270 cm	C-25-2703	709,0			
inox hl. E71	270 cm	C-25-2771	709,0	120 cm	C-25-1271	342,0

## Schodový profil pro krytiny do 2,5 mm (šroubovací)

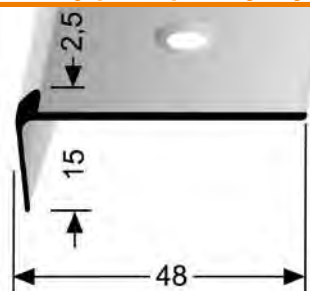

Schodový profil pro ukončení podlah. krytiny o tloušťce 2,5 mm. Je určen k ochraně hrany ↗

barva	délka	kat.číslo	Kč/ks
<b>ELOXOVANÉ PROFILY – šroubovací</b>			
stříbro F4	250 cm	323 590 44	673,0
sahara F9	250 cm	323 590 94	707,0
zlatá F5	250 cm	323 590 54	788,0
bronz F6	250 cm	323 590 64	788,0
im. nerezí F2	250 cm	323 590 24	788,0
stříbro E01	270 cm	C-43-2701	555,0
šampaň E02	270 cm	C-43-2702	555,0
inox hl. E71	270 cm	C-43-2771	555,0
bronz E03	270 cm	C-43-2703	555,0

## AL profily SCHODOVÉ / pro lino, vinyl, PVC a koberce

### Schodový profil pro krytiny do 3 mm (šroubovací)

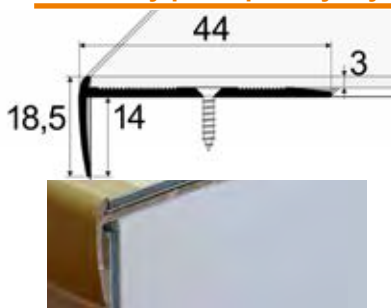

Schodový profil pro ukončení podlahové krytiny o tloušťce do 3 mm. Je určen k ochraně hrany schodu a jejímu estetickému ukončení. Zátěž ↗

barva	délka	kat. číslo	Kč/ks	délka	kat. číslo	Kč/ks
<b>ELOXOVANÉ PROFILY – šroubovací</b>						
zlatá E00	270 cm	C-26-2700	688,0	120 cm	C-26-1200	328,0
stříbro E01	270 cm	C-26-2701	722,0	120 cm	C-26-1201	344,0
šampaň E02	270 cm	C-26-2702	722,0	120 cm	C-26-1202	344,0
bronz E03	270 cm	C-26-2703	722,0			
inox hl. E71	270 cm	C-26-2771	722,0	120 cm	C-26-1271	344,0

### Schodový profil Küberit 860 pro krytiny do 3 mm (šroubovací)

**KÜBERIT**

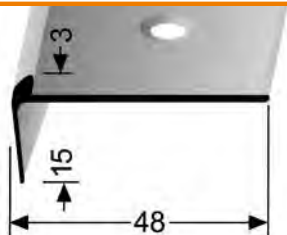

Schodový profil pro ukončení podlah. krytiny o tloušťce 3 mm. Je určen k ochraně hrany schodu a jejímu estetickému ukončení. Zátěž ↗

<b>ELOXOVANÉ PROFILY – šroubovací</b>			
stříbro F4	250 cm	323 600 44	717,0
sahara F9	250 cm	323 600 94	717,0
bronz F6	250 cm	323 600 64	758,0
im. nerezí F2	250 cm	323 600 24	796,0

### Schodový profil Küberit 862 pro krytiny do 3 mm (šroubovací)

**KÜBERIT**

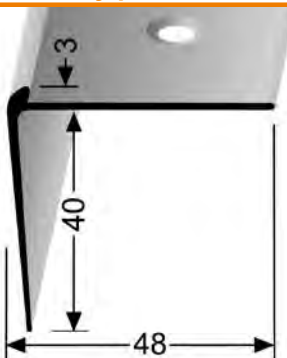

Schodový profil pro ukončení podlah. krytiny o tloušťce 3 mm. Je určen k ochraně hrany schodu a jejímu estetickému ukončení. Zátěž ↗

<b>ELOXOVANÉ PROFILY – šroubovací</b>			
stříbro F4	250 cm	323 620 44	922,0
sahara F9	250 cm	323 620 94	922,0
bronz F6	250 cm	323 620 64	1 040,0
im. nerezí F2	250 cm	323 620 24	1 040,0

### Schodový profil Küberit 861 pro krytiny do 4 mm (šroubovací)

**KÜBERIT**

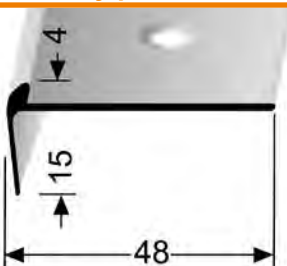

Schodový profil pro ukončení podlah. krytiny o tloušťce 4 mm. Je určen k ochraně hrany schodu a jejímu estetickému ukončení. Zátěž ↗

<b>ELOXOVANÉ PROFILY – šroubovací</b>			
stříbro F4	250 cm	323 610 44	730,0
sahara F9	250 cm	323 610 94	730,0
im. nerezí F2	250 cm	323 610 24	809,0

### Schodový profil pro krytiny do 5 mm (šroubovací)

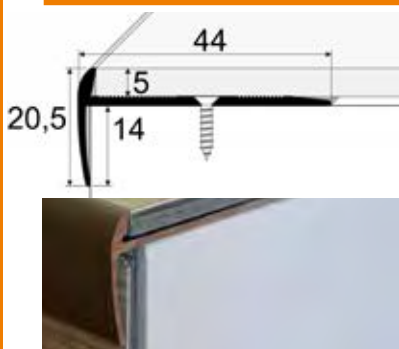

Schodový profil pro ukončení podlahové krytiny o tloušťce do 5 mm. Je určen k ochraně hrany schodu a jejímu estetickému ukončení. Zátěž ↗

<b>ELOXOVANÉ PROFILY – šroubovací</b>						
zlatá E00	270 cm	C-27-2700	685,0	120 cm	C-27-1200	344,0

### Schodový profil Küberit 864 pro krytiny do 6 mm (šroubovací)

**KÜBERIT**

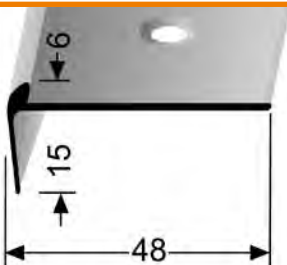

Schodový profil pro ukončení podlah. krytiny o tloušťce 6 mm. Je určen k ochraně hrany schodu a jejímu estetickému ukončení. Zátěž ↗

<b>ELOXOVANÉ PROFILY – šroubovací</b>			
stříbro F4	250 cm	323 640 44	765,0
sahara F9	250 cm	323 640 94	765,0
bronz F6	250 cm	323 640 64	827,0
im. nerezí F2	250 cm	323 640 24	827,0

# AL profily SCHODOVÉ / pro lino, vinyl, PVC a koberce

## Schodový profil pro krytiny do 2,5 mm (šroubovací)

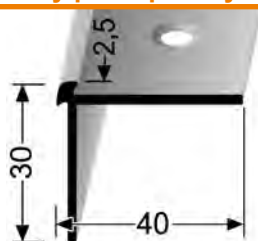

Schodový profil pro ukončení podlah. krytiny o tloušťce do 2,5mm. Je určen k ochraně hrany schodu a jejímu estetickému ukončení. Zátěž ♪♪

barva	délka	kat.číslo	Kč/ks
<b>ELOXOVANÉ PROFILY – šroubovací</b>			
sahara F9	250 cm	323 700 94	798,0
<b>zlatá F5</b>	<b>250 cm</b>	<b>323 700 54</b>	<b>886,0</b>
bronz F6	250 cm	323 700 64	886,0
im. nerezí F2	250 cm	323 700 24	886,0
černá F16-RAL9005	250 cm	323 870 7014	902,0
stříbro E01	270 cm	C-42-2701	555,0
šampaň E02	270 cm	C-42-2702	555,0
inox hl. E71	270 cm	C-42-2771	555,0
černá mat RAL9005	270 cm	C-42-279005	555,0

## Schodový profil Küberit 871 pro krytiny do 3 mm (šroubovací)

**KÜBERIT**

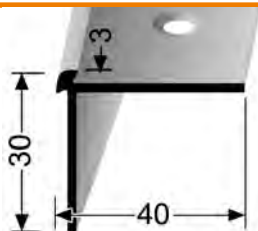

Schodový profil pro ukončení podlah. krytiny o tloušťce do 3mm. Je určen k ochraně hrany schodu a jejímu estetickému ukončení. Zátěž ♪♪

barva	délka	kat.číslo	Kč/ks
<b>ELOXOVANÉ PROFILY – šroubovací</b>			
stříbro F4	250 cm	323 710 44	809,0
<b>sahara F9</b>	<b>250 cm</b>	<b>323 710 94</b>	<b>809,0</b>
<b>zlatá F5</b>	<b>250 cm</b>	<b>323 710 54</b>	<b>898,0</b>
<b>bronz F6</b>	<b>250 cm</b>	<b>323 710 64</b>	<b>898,0</b>
im. nerezí F2	250 cm	323 710 24	898,0
černá F16-RAL9005	250 cm	323 871 7014	956,0

## Schodový profil pro krytiny do 3 mm (šroubovací)

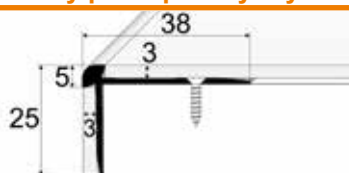

Schodový profil pro ukončení podlahové krytiny o tloušťce do 3mm. Je určen k ochraně hrany schodu a jejímu estetickému ukončení. Zátěž ♪♪

barva	délka	kat.číslo	Kč/ks	délka	kat.číslo	Kč/ks
<b>ELOXOVANÉ PROFILY – šroubovací</b>						
<b>zlatá E00</b>	270 cm	C-28-2700	752,0			
stříbro E01	270 cm	C-28-2701	790,0	120 cm	C-28-1201	375,0
šampaň E02	270 cm	C-28-2702	790,0	120 cm	C-28-1202	375,0
bronz E03	270 cm	C-28-2703	833,0			
inox hl. E71	270 cm	C-28-2771	790,0	120 cm	C-28-1271	375,0

## Schodový profil Küberit 872 pro krytiny do 4 mm (šroubovací)

**KÜBERIT**

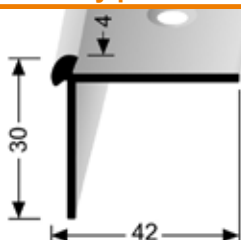

Schodový profil pro ukončení podlah. krytiny o tloušťce do 4mm. Je určen k ochraně hrany schodu a jejímu estetickému ukončení. Zátěž ♪♪

barva	délka	kat.číslo	Kč/ks
<b>ELOXOVANÉ PROFILY – šroubovací</b>			
stříbro F4	250 cm	323 872 0044	838,0
<b>sahara F9</b>	<b>250 cm</b>	<b>323 872 0094</b>	<b>838,0</b>
<b>zlatá F5</b>	<b>250 cm</b>	<b>323 872 0054</b>	<b>917,0</b>
im. nerezí F2	250 cm	323 872 0024	917,0

## Schodový profil Küberit 873 pro krytiny do 5 mm (šroubovací)

**KÜBERIT**

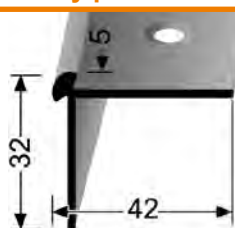

Schodový profil pro ukončení podlah. krytiny o tloušťce do 5mm. Je určen k ochraně hrany schodu a jejímu estetickému ukončení. Zátěž ♪♪

barva	délka	kat.číslo	Kč/ks
<b>ELOXOVANÉ PROFILY – šroubovací</b>			
stříbro F4	250 cm	323 730 44	883,0
<b>sahara F9</b>	<b>250 cm</b>	<b>323 730 94</b>	<b>883,0</b>
<b>zlatá F5</b>	<b>250 cm</b>	<b>323 730 54</b>	<b>943,0</b>
<b>bronz F6</b>	<b>250 cm</b>	<b>323 730 64</b>	<b>943,0</b>
im. nerezí F2	250 cm	323 730 24	943,0

## Schodový profil pro krytiny do 5 mm (šroubovací)

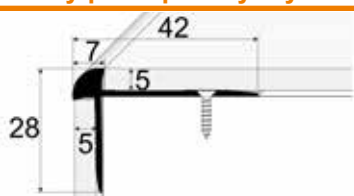

Schodový profil pro ukončení podlahové krytiny o tloušťce do 5mm. Je určen k ochraně hrany schodu a jejímu estetickému ukončení. Zátěž ♪♪

barva	délka	kat.číslo	Kč/ks	délka	kat.číslo	Kč/ks
<b>ELOXOVANÉ PROFILY – šroubovací</b>						
<b>zlatá E00</b>	270 cm	C-29-2700	773,0	120 cm	C-29-1200	366,0
stříbro E01	270 cm	C-29-2701	812,0	120 cm	C-29-1201	384,0
šampaň E02	270 cm	C-29-2702	812,0	120 cm	C-29-1202	384,0
bronz E03	270 cm	C-29-2703	824,0			
inox hl. E71	270 cm	C-29-2771	812,0	120 cm	C-29-1271	384,0

## Schodový profil Küberit 874 pro krytiny do 6,5 mm (šroubovací)

**KÜBERIT**

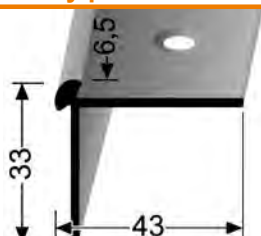

Schodový profil pro ukončení podlah. krytiny o tloušťce do 6,5mm. Je určen k ochraně hrany schodu a jejímu estetickému ukončení. Zátěž ♪♪

barva	délka	kat.číslo	Kč/ks
<b>ELOXOVANÉ PROFILY – šroubovací</b>			
stříbro F4	250 cm	323 740 44	945,0
<b>sahara F9</b>	<b>250 cm</b>	<b>323 740 94</b>	<b>945,0</b>
<b>zlatá F5</b>	<b>250 cm</b>	<b>323 740 54</b>	<b>1 050,0</b>
<b>bronz F6</b>	<b>250 cm</b>	<b>323 740 64</b>	<b>1 050,0</b>
im. nerezí F2	250 cm	323 740 24	1 050,0

## AL profily SCHODOVÉ / pro lino, vinyl, PVC a koberce

### Schodový profil Küberit 875 pro krytiny do 8 mm (šroubovací)

KÜBERIT

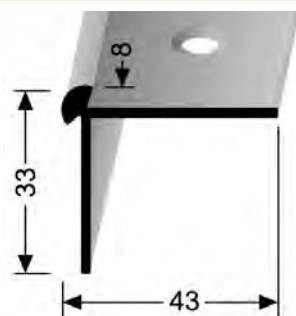

Schodový profil pro ukončení podlah. krytiny o tloušťce do 8 mm. Je určen k ochraně hrany schodu a jejímu estetickému ukončení. Zátěž ↗

barva	délka	kat. číslo	Kč/ks
<b>ELOXOVANÉ PROFILY – šroubovací</b>			
stříbro F4	250 cm	323 750 44	1 045,0
sahara F9	250 cm	323 750 94	1 045,0
bronz F6	250 cm	323 750 64	1 138,0
im. nerezí F2	250 cm	323 750 24	1 138,0
černá F16-RAL9005	250 cm	323 875 7014	1 317,0

### Schodový vnitřní profil Küberit 870 IW pro krytiny do 2,5 mm (šroubovací)

KÜBERIT

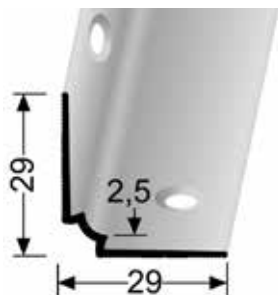

Schodový profil pro estetické spojení podlahové krytiny o tloušťce do 2,5 mm ve vnitřní hraně schodů. Zátěž ↗

barva	délka	kat. číslo	Kč/ks
<b>ELOXOVANÉ PROFILY – šroubovací</b>			
stříbro F4	250 cm	323 870 8044	628,0
sahara F9	250 cm	323 870 8094	628,0
zlatá F5	250 cm	323 870 8054	690,0
bronz F6	250 cm	323 870 8064	690,0
im. nerezí F2	250 cm	323 870 8024	690,0

### Schodový vnitřní profil Küberit 871 IW pro krytiny do 3 mm (šroubovací)

KÜBERIT

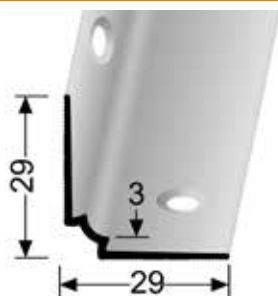

Schodový profil pro estetické spojení podlahové krytiny o tloušťce do 3 mm ve vnitřní hraně schodů. Zátěž ↗

barva	délka	kat. číslo	Kč/ks
<b>ELOXOVANÉ PROFILY – šroubovací</b>			
stříbro F4	250 cm	323 871 8044	630,0
im. nerezí F2	250 cm	323 871 8024	699,0
černá F16-RAL9005	250 cm	323 871 8714	750,0

### Schodový vnitřní profil pro krytiny do 3 mm (šroubovací)

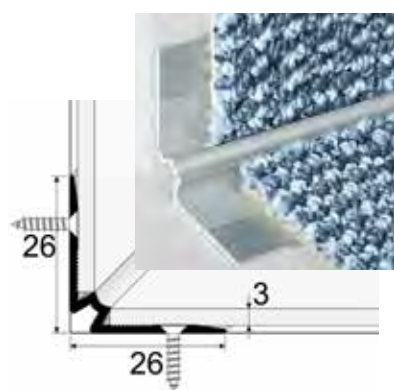

Estetická vnitřní schodová hrana pro spojení podlahové krytiny o tloušťce do 3 mm uvnitř schodu. Pro kombinaci se schodovými hranami. Zátěž ↗

barva	délka	kat. číslo	Kč/ks	délka	kat. číslo	Kč/ks
<b>ELOXOVANÉ PROFILY – šroubovací</b>						
zlatá E00				120 cm	C-30-1200	261,0
šampaň E02				120 cm	C-30-1202	261,0
bronz E03	270 cm	C-30-2703	550,0			

### Schodový vnitřní profil Küberit 927 pro krytiny do 5 mm

KÜBERIT

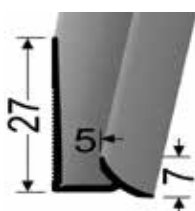

Schodový profil pro estetické spojení podlahové krytiny o tloušťce do 5 mm ve vnitřní hraně schodů. Ke schodu doporučujeme přilepit vhodným lepidlem SIKA Bond T2, Mamut. Zátěž ↗

barva	délka	kat. číslo	Kč/ks
<b>ELOXOVANÉ PROFILY – nevrtnané</b>			
stříbro F4	250 cm	320 927 0044	441,0
im. nerezí kart. F2G	250 cm	320 927 0024	530,0

# AL profily SCHODOVÉ / samolepící a šroubovací

## Schodový profil 15 x 8,5 mm hladký (nevrtný)



Hliníkový nevrtný schodový profil pro přilepení na hranu schodu, lemování konvertorů, případně stěnový roh. **Vhodná i pro ohýbání do oblouku pomocí nářadí Küberit.**

barva	délka	kat.číslo	Kč/ks
<b>ELOXOVANÉ PROFILY – nevrtné</b>			
im. nerez kart. F2G	270 cm	216 380 25	479,0
stříbro F4	270 cm	216 380 45	369,0
stříbro E01	270 cm	C-44-2701	209,0
inox kartáč. E07	270 cm	C-44-2707	310,0
černá mat RAL9005	270 cm	C-44-279005	310,0
antracit RAL7016	270 cm	C-44-277016	310,0
bílá mat RAL 9016	270 cm	C-44-279016	310,0



## Schodová hrana 25 x 10 mm (šroubovací, samolepící)

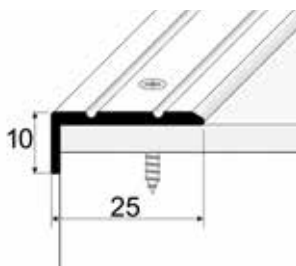

Schodový profil 25x10mm s upevněním šrouby nebo samolepící. Je vhodný k estetické ochraně hrany schodu. Je opatřen dvěma protiskluznými drážkami. Zátěž  $\gg$

barva	délka	kat.číslo	Kč/ks	délka	kat.číslo	Kč/ks
<b>ELOXOVANÉ PROFILY – šroubovací</b>						
zlatá E00	270 cm	3-31-2700	424,0	120 cm	3-31-1200	200,0
stříbro E01	270 cm	3-31-2701	424,0	120 cm	3-31-1201	200,0
šampaň E02	270 cm	3-31-2702	424,0	120 cm	3-31-1202	200,0
bronz E03	270 cm	3-31-2703	449,0	120 cm	3-31-1203	212,0
inox kart. E07	270 cm	3-31-2707	465,0	120 cm	3-31-1207	235,0
<b>ELOXOVANÉ PROFILY – samolepící</b>						
zlatá E00	270 cm	3-31-2700 2	467,0	120 cm	3-31-1200 2	205,0
stříbro E01	270 cm	3-31-2701 2	467,0	120 cm	3-31-1201 2	205,0
šampaň E02	270 cm	3-31-2702 2	467,0	120 cm	3-31-1202 2	205,0
bronz E03	270 cm	3-31-2703 2	491,0	120 cm	3-31-1203 2	216,0
oliva E04	270 cm	3-31-2704 2	491,0	120 cm	3-31-1204 2	216,0
inox kart. E07	270 cm	3-31-2707 2	515,0	120 cm	3-31-1207 2	239,0
sahara E20	270 cm	3-31-2720 2	491,0	120 cm	3-31-1220 2	216,0
<b>PROFILY S FÓLÍÍ – samolepící</b>						
buk E08	270 cm	3102-E08-270	746,0	120 cm	3102-E08-120	328,0
třešeň P23	270 cm	3102-P23-270	746,0	120 cm	3102-P23-120	328,0
ořech P24	270 cm	3102-P24-270	746,0	120 cm	3102-P24-120	328,0
teak antik P21	270 cm	3102-P21-270	746,0	120 cm	3102-P21-120	328,0
javor P22	270 cm	3102-P22-270	746,0	120 cm	3102-P22-120	328,0
dub bílý P26	270 cm	3102-P26-270	746,0	120 cm	3102-P26-120	328,0
dub P25A	270 cm	3102-P25A-270	746,0	120 cm	3102-P25A-120	328,0
dub světlý P25	270 cm	3102-P25-270	710,0	120 cm	3102-P25-120	312,0
wenge P02	270 cm	3102-P02-270	746,0	120 cm	3102-P02-120	328,0
dub rustical P62	270 cm	3102-P62-270	746,0	120 cm	3102-P62-120	328,0
dub béžový H62	270 cm	3102-H62-270	746,0	120 cm	3102-H62-120	328,0
dub šedý H61	270 cm	3102-H61-270	746,0	120 cm	3102-H61-120	328,0
dub krémový H64	270 cm	3102-H64-270	746,0	120 cm	3102-H64-120	328,0
dub sv. šedý H65	270 cm	3102-H65-270	746,0	120 cm	3102-H65-120	328,0
ořech H81	270 cm	3102-H81-270	746,0	120 cm	3102-H81-120	328,0
dub drásaný P301	270 cm	3102-P301-270	746,0	120 cm	3102-P301-120	328,0
dub mocca E902	270 cm	3-31-27902 2	746,0	120 cm	3-31-12902 2	328,0
buk rose E48	270 cm	3-31-2748 2	746,0	120 cm	3-31-1248 2	328,0
buk světlý E28	270 cm	3-31-2728 2	746,0	120 cm	3-31-1228 2	328,0
buk červený E38	270 cm	3-31-2738 2	710,0	120 cm	vyprodáno	
dub E09	270 cm	3-31-2709 2	746,0	120 cm	3-31-1209 2	328,0
dub světlý E29	270 cm	3-31-2729 2	746,0	120 cm	3-31-1229 2	328,0
olše E23	270 cm	3-31-2723 2	710,0	120 cm	3-31-1223 2	312,0
třešeň E22	270 cm	3-31-2722 2	710,0	120 cm	vyprodáno	
mahagon E24	270 cm	vyprodáno		120 cm	3-31-1224 2	312,0
borovice E30	270 cm	3-31-2730 2	710,0	120 cm	vyprodáno	
borovice bílá E35	270 cm	3-31-2735 2	710,0	120 cm	3-31-1235 2	312,0
hikora E32	270 cm	3-31-2732 2	746,0			
afrezia E33	270 cm	3-31-2733 2	710,0	120 cm	3-31-1233 2	312,0
dub bělený E901	270 cm	3-31-27901 2	746,0	120 cm	3-31-12901 2	328,0
dub antik E903	270 cm	3-31-27903 2	746,0	120 cm	3-31-12903 2	312,0
dub arctic E904	270 cm	3-31-27904 2	746,0	120 cm	3-31-12904 2	312,0
dub topaz E14	270 cm	3-31-2714 2	746,0	120 cm	vyprodáno	
dub vanila E15	270 cm	3-31-2715 2	710,0	120 cm	vyprodáno	

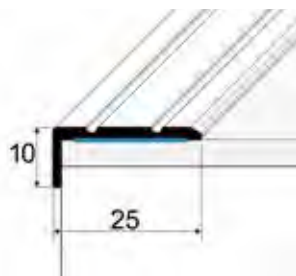

## Schodová hrana 25 x 20 mm (šroubovací, samolepící)

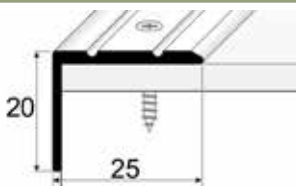

Schodový profil 25x20mm s upevněním šrouby nebo samolepící. Je vhodný k estetické ochraně hrany schodu. Je opatřen dvěma protiskluznými drážkami. Zátěž  $\gg$

<b>ELOXOVANÉ PROFILY – šroubovací</b>						
zlatá E00	270 cm	3-36-2700	586,0	120 cm	3-36-1200	241,0
stříbro E01	270 cm	3-36-2701	586,0	120 cm	3-36-1201	253,0
šampaň E02	270 cm	3-36-2702	586,0	120 cm	3-36-1202	253,0
bronz E03	270 cm	3-36-2703	620,0	120 cm	3-36-1203	266,0
inox kart. E07	270 cm	3-36-2707	643,0	120 cm	3-36-1207	279,0
<b>ELOXOVANÉ PROFILY – samolepící</b>						
zlatá E00	270 cm	3-36-2700 2	595,0	120 cm	3-36-1200 2	256,0
stříbro E01	270 cm	3-36-2701 2	595,0	120 cm	3-36-1201 2	256,0
šampaň E02	270 cm	3-36-2702 2	595,0	120 cm	3-36-1202 2	256,0
bronz E03	270 cm	3-36-2703 2	629,0	120 cm	3-36-1203 2	269,0
oliva E04	270 cm	3-36-2704 2	629,0	120 cm	3-36-1204 2	269,0
inox kart. E07	270 cm	3-36-2707 2	692,0	120 cm	3-36-1207 2	318,0
sahara E20	270 cm	3-36-2720 2	629,0	120 cm	3-36-1220 2	269,0
černá mat RAL9005	270 cm	3-36-279005 2	692,0	120 cm	3-36-129005 2	318,0
bílá mat RAL 9016	270 cm	3-36-279016 2	692,0	120 cm	3-36-129016 2	318,0



## AL profily SCHODOVÉ / samolepící a šroubovací

## Schodová hrana 25 x 20 mm (šroubovací, samolepící) - POKRAČOVÁNÍ str. 18



Schodový profil 25x20mm s upevněním šrouby nebo samolepící. Je vhodný k estetické ochraně hrany schodu. Je opatřen dvěma protiskluznými drážkami. Zátěž ☞☞

barva	délka	kat.číslo	Kč/ks	délka	kat.číslo	Kč/ks
<b>PROFILY S FÓLÍÍ – samolepící</b>						
buk E08	270 cm	3202-E08-270	834,0	120 cm	3202-E08-120	357,0
třešeň P23	270 cm	3202-P23-270	834,0	120 cm	3202-P23-120	357,0
ořech P24	270 cm	3202-P24-270	834,0	120 cm	3202-P24-120	357,0
teak antik P21	270 cm	3202-P21-270	834,0	120 cm	3202-P21-120	357,0
javor P22	270 cm	3202-P22-270	834,0	120 cm	3202-P22-120	357,0
dub bílý P26	270 cm	3202-P26-270	834,0	120 cm	3202-P26-120	357,0
dub P25A	270 cm	3202-P25A-270	834,0	120 cm	3202-P25A-120	357,0
wenge P02	270 cm	3202-P02-270	834,0	120 cm	3202-P02-120	357,0
dub rustical P62	270 cm	3202-P62-270	834,0	120 cm	3202-P62-120	357,0
dub béžový H62	270 cm	3202-H62-270	834,0	120 cm	3202-H62-120	357,0
dub šedý H61	270 cm	3202-H61-270	834,0	120 cm	3202-H61-120	357,0
dub krémový H64	270 cm	3202-H64-270	834,0	120 cm	3202-H64-120	357,0
dub sv. šedý H65	270 cm	3202-H65-270	834,0	120 cm	3202-H65-120	357,0
ořech H81	270 cm	3202-H81-270	834,0	120 cm	3202-H81-120	357,0
dub drásaný P301	270 cm	3202-P301-270	834,0	120 cm	3202-P301-120	357,0
dub mocca E902	270 cm	3-36-27902 2	834,0	120 cm	3-36-12902 2	357,0
buk rose E48	270 cm	3-36-2748 2	834,0	120 cm	3-36-1248 2	357,0
buk světlý E28	270 cm	3-36-2728 2	834,0	120 cm	3-36-1228 2	357,0
buk červený E38	270 cm	3-36-2738 2	794,0	120 cm	vyprodáno	
dub E09	270 cm	3-36-2709 2	834,0	120 cm	3-36-1209 2	357,0
dub světlý E29	270 cm	3-36-2729 2	834,0	120 cm	3-36-1229 2	357,0
olše E23	270 cm	3-36-2723 2	794,0	120 cm	3-36-1223 2	340,0
třešeň E22	270 cm	3-36-2722 2	794,0	120 cm	vyprodáno	
mahagon E24	270 cm	vyprodáno		120 cm	3-36-1224 2	89,0
javor E25	270 cm	3-36-2725 2	794,0	120 cm	3-36-1225 2	340,0
borovice bílá E35	270 cm	3-36-2735 2	794,0	120 cm	3-36-1235 2	340,0
hikoria E32	270 cm	3-36-2732 2	834,0	120 cm	3-36-1232 2	357,0
afrezia E33	270 cm	3-36-2733 2	794,0	120 cm	3-36-1233 2	340,0
dub bělený E901	270 cm	3-36-27901 2	834,0	120 cm	3-36-12901 2	357,0
dub antik E903	270 cm	3-36-27903 2	834,0	120 cm	3-36-12903 2	357,0
dub arctic E904	270 cm	3-36-27904 2	834,0	120 cm	3-36-12904 2	357,0
dub topaz E14	270 cm	3-36-2714 2	834,0	120 cm	3-36-1214 2	357,0
dub vanila E15	270 cm	3-36-2715 2	794,0	120 cm	3-36-1215 2	340,0
dub Rio E928	270 cm	3-36-27928 2	834,0	120 cm	3-36-12928 2	357,0
dub Montana E935	270 cm	3-36-27935 2	834,0	120 cm	3-36-12935 2	357,0
dub Texas E936	270 cm	3-36-27936 2	834,0	120 cm	3-36-12936 2	357,0

## Schodová hrana 35 x 35 mm (šroubovací, samolepící)

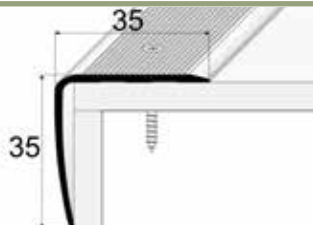

Schodový profil 35x35mm s kulatou hranou, se šrouby posunutými od hrany schodu.

Na nášlapné straně je opatřen protiskluznými drážkami. Zátěž ☞☞

<b>ELOXOVANÉ PROFILY – šroubovací</b>						
stříbro E01	270 cm	3-41-2701	633,0	120 cm	3-41-1201	307,0
šampaň E02	270 cm	3-41-2702	633,0	120 cm	3-41-1202	307,0
sahara E20	270 cm	vyprodáno		120 cm	3-41-1220	292,0
inox kart. E07	270 cm	3-41-2707	696,0	120 cm	3-41-1207	337,0
<b>ELOXOVANÉ PROFILY – samolepící</b>						
stříbro E01	270 cm	3-41-2701 2	623,0	120 cm	3-41-1201 2	301,0
šampaň E02	270 cm	3-41-2702 2	623,0	120 cm	3-41-1202 2	301,0
sahara E20	270 cm	vyprodáno		120 cm	3-41-1220 2	287,0
inox kart. E07	270 cm	3-41-2707 2	685,0	120 cm	3-41-1207 2	332,0

## Schodová hrana 40 x 20 mm (šroubovací)

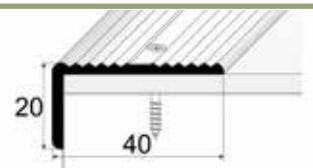

Schodový profil 40x20mm šroubovací nebo nevrtný. Je určen k ochraně hrany schodu.

Na nášlapné straně je opatřen protiskluznými drážkami. Zátěž ☞☞

<b>ELOXOVANÉ PROFILY – šroubovací</b>			
zlatá E00	270 cm	3-33-2700	792,0
stříbro E01	270 cm	3-33-2701	792,0
šampaň E02	270 cm	3-33-2702	792,0
bronz E03	270 cm	3-33-2703	818,0

## Schodová hrana 41 x 27 mm (šroubovací, samolepící)



Schodový profil 41x27mm s kulatou hranou, se šrouby posunutými od hrany schodu.

Na nášlapné straně je opatřen protiskluznými drážkami. Zátěž ☞☞

<b>ELOXOVANÉ PROFILY – šroubovací</b>						
zlatá E00	270 cm	vyprodáno		120 cm	3-42-1200	298,0
stříbro E01	270 cm	3-42-2701	665,0	120 cm	3-42-1201	313,0
šampaň E02	270 cm	3-42-2702	665,0	120 cm	3-42-1202	313,0
sahara E20	270 cm	3-42-2720	671,0	120 cm	3-42-1220	310,0
inox kart. E07	270 cm	3-42-2707	7310	120 cm	3-42-1207	343,0
<b>ELOXOVANÉ PROFILY – samolepící</b>						
zlatá E00	270 cm	3-42-2700 2	654,0			
stříbro E01	270 cm	3-42-2701 2	654,0	120 cm	3-42-1201 2	308,0
šampaň E02	270 cm	3-42-2702 2	654,0	120 cm	3-42-1202 2	308,0
sahara E20	270 cm	3-42-2720 2	654,0	120 cm	3-42-1220 2	313,0
inox kart. E07	270 cm	3-42-2707 2	720,0	120 cm	3-42-1207 2	339,0

# AL profily SCHODOVÉ / samolepící a šroubovací

## Schodová hrana 41 x 27 mm s protiskluznou páskou (šroubovací)



Schodový profil 41x27 mm šroubovací. Je určen k ochraně hrany schodu.

Na nášlapné straně je opatřen protiskluznou samolepící páskou v černé barvě. Zátěž ⤴⤵

barva	délka	kat.číslo	Kč/ks	délka	kat.číslo	Kč/ks
<b>ELOXOVANÉ PROFILY – šroubovací</b>						
zlatá E00	270 cm	vyprodáno		120 cm	3-44-1200	392,0
stříbro E01	270 cm	3-44-2701	887,0	120 cm	3-44-1201	412,0
šampaň E02	270 cm	3-44-2702	887,0	120 cm	3-44-1202	412,0
bronz E03	270 cm	3-44-2703	940,0			
sahara E20	270 cm	3-44-2720	895,0			
inox kart. E07	270 cm	3-44-2707	975,0	120 cm	3-44-1207	450,0

## Schodová hrana 45 x 27 mm (samolepící)

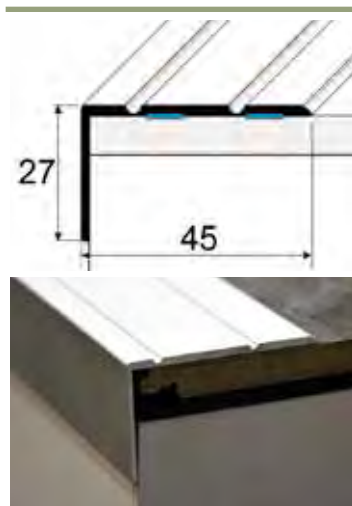

Schodový profil 45x27 mm samolepící. Je určen k ochraně hrany schodu.

Největší schodový profil na trhu ve foliovaném provedení. Zátěž ⤴⤵

<b>ELOXOVANÉ PROFILY – samolepící</b>						
stříbro E01	270 cm	3452-E01-270	786,0	120 cm	3452-E01-120	350,0
<b>PROFILY S FÓLÍ – samolepící</b>						
buk E08	270 cm	3452-E08-270	1 068,0	120 cm	3452-E08-120	482,0
třešeň P23	270 cm	3452-P23-270	1 068,0	120 cm	3452-P23-120	482,0
ořech P24	270 cm	3452-P24-270	1 068,0	120 cm	3452-P24-120	482,0
dub světlý P25				120 cm	3452-P25-120	459,0
teak antik P21	270 cm	3452-P21-270	1 068,0	120 cm	3452-P21-120	482,0
javor P22	270 cm	3452-P22-270	1 068,0	120 cm	3452-P22-120	482,0
dub bílý P26	270 cm	3452-P26-270	1 068,0	120 cm	3452-P26-120	482,0
dub P25A	270 cm	3452-P25A-270	1 068,0	120 cm	3452-P25A-120	482,0
wenge P02	270 cm	3452-P02-270	1 068,0	120 cm	3452-P02-120	482,0
dub rustical P62	270 cm	3452-P62-270	1 068,0	120 cm	3452-P62-120	482,0
dub béžový H62	270 cm	3452-H62-270	1 068,0	120 cm	3452-H62-120	482,0
dub šedý H61	270 cm	3452-H61-270	1 068,0	120 cm	3452-H61-120	482,0
dub krémový H64	270 cm	3452-H64-270	1 068,0	120 cm	3452-H64-120	482,0
dub sv. šedý H65	270 cm	3452-H65-270	1 068,0	120 cm	3452-H65-120	482,0
ořech H81	270 cm	3452-H81-270	1 068,0	120 cm	3452-H81-120	482,0
dub drásaný P301	270 cm	3452-P301-270	1 068,0	120 cm	3452-P301-120	482,0

## Schodová hrana 36 x 20 mm s protiskluznými gumami (šroubovací)

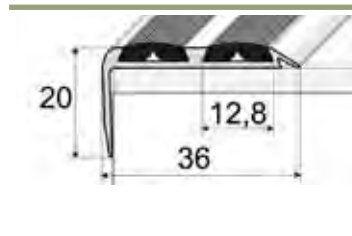

Profil je opatřen vloženými protiskluznými gumami. V místech s vyšší zátěží (vlhko, prach,...) doporučujeme gumičky do profilu vlepiti vhodným lepidlem. Zátěž ⤴⤵

<b>ELOXOVANÉ PROFILY – šroubovací</b>						
stříbro E01	270 cm	3-37-2701	708,0	120 cm	3-37-1201	316,0
šampaň E02	270 cm	3-37-2702	708,0	120 cm	3-37-1202	316,0
inox hl. E71	270 cm	3-37-2771	708,0	120 cm	3-37-1271	316,0
sahara E20				120 cm	3-37-1220	309,0

## Schodová hrana 46 x 30 mm s protiskluznou gumou (šroubovací)

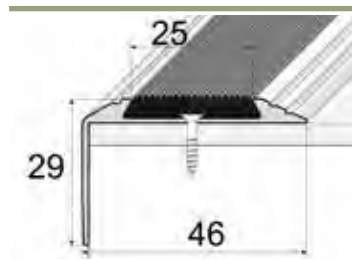

Je opatřen vloženou protiskluznou gumou. V místech s vyšší zátěží (vlhko, prach,...) doporučujeme gumu do profilu vlepiti vhodným lepidlem. Zátěž ⤴⤵

<b>ELOXOVANÉ PROFILY – šroubovací</b>						
zlatá E00	270 cm	3-38-2700	730,0	120 cm	3-38-1200	336,0
stříbro E01	270 cm	3-38-2701	730,0	120 cm	3-38-1201	336,0
šampaň E02	270 cm	3-38-2702	730,0	120 cm	3-38-1202	336,0
bronz E03	270 cm	3-38-2703	765,0	120 cm	3-38-1203	357,0

## Schodová hrana 65 x 42 mm (šroubovací)

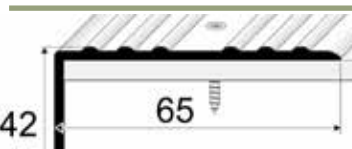

Schodový profil 65x42 mm šroubovací. Je určen k ochraně hrany schodu. Největší schodový profil je na nášlapné straně opatřen protiskluznými vlnkami. Zátěž ⤴⤵

<b>ELOXOVANÉ PROFILY – šroubovací</b>			
stříbro E01	270 cm	3-32-2701	1 131,0

## Schodový profil 70 x 55mm Küberit 530 (šroubovací)

**KUBERIT**

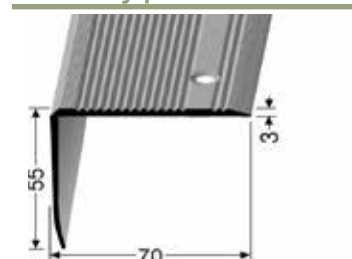

Hliníková šroubovací schodová hrana v eloxovaném provedení opatřená protiskluznými drážkami.

<b>ELOXOVANÉ PROFILY – šroubovací</b>			
im. nerezí F2	250 cm	316 300 24	1 790,0
stříbro F4	250 cm	316 300 44	1 607,0

## AL profily SCHODOVÉ / pro LED osvětlení

## Schodový profil Küberit 891 37 x 21 mm pro LED osvětlení (šroubovací)

KÜBERIT

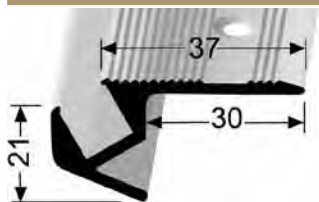

Schodová hrana pro umístění LED diod k osvětlení hrany schodů. Pásek s diodami se vkládá do plastové vložky, která není součástí profilu. Zátěž ⇨⇨

barva	délka	kat. číslo	Kč/ks
<b>ELOXOVANÉ PROFILY – šroubovací</b>			
stříbro F4	250 cm	323 891 0044	1 252,0
im. nerezí F2	250 cm	323 891 0024	1 380,0

## Schodový profil Küberit 890 60 x 27 mm pro LED podsvícení (šroubovací)

KÜBERIT

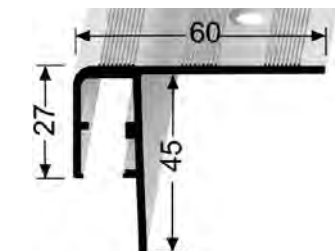

Schodová hrana pro umístění LED diod k osvětlení podstupnice schodů. Pásek s diodami se vkládá do plastové vložky, která není součástí profilu. Zátěž ⇨⇨

<b>ELOXOVANÉ PROFILY – šroubovací</b>			
stříbro F4	300 cm	323 890 48	1 986,0
sahara F9	300 cm	323 890 98	1 986,0
zlatá F5	300 cm	323 890 58	2 107,0
bronz F6	300 cm	323 890 68	2 217,0
im. nerezí F2	300 cm	323 890 28	2 217,0

## Plastová vložka Küberit 894 pro LED diodový pásek

KÜBERIT



Barevná nebo transparentní plastová vložka pro vsunutí pásku s LED diodami a vložení do schodových a soklových profilů.

<b>Plastová vložka pro LED osvětlení</b>			
modrá	200 cm	123 891 9923	418,0
červená	200 cm	123 891 9933	418,0
zelená	200 cm	123 891 9943	398,0
mléčná	200 cm	123 891 9993	529,0

## AL profily pro obložení schodů

## Schodový profil Küberit 845 pro krytiny do 3 mm (šroubovací)

KÜBERIT

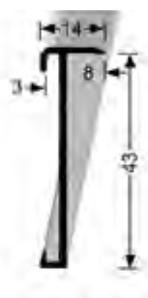

Schodový profil je určen nejen k ochraně a zviditelnění hrany schodu, ale také k jejímu estetickému ukončení. Do čelní strany lze vložit krytiny do tloušťky 3 mm. Zátěž ⇨⇨

barva	délka	kat. číslo	Kč/ks
<b>ELOXOVANÉ PROFILY – šroubovací</b>			
stříbro F4	300 cm	323 845 0048	1 155,0
im. nerezí F2	300 cm	323 845 0028	1 236,0
černá F16	300 cm	323 845 7018	1 508,0
antracit F18	300 cm	323 845 7028	1 282,0
<b>Rohový díl 30x30 cm 845 EC</b>			
stříbro F4	30 x 30 cm	223 845 034 9	2 319,0
<b>Rohový díl 100x30 cm 845 EC-R (pravý)</b>			
stříbro F4	100 x 30 cm	223 845 024 9	2 702,0
<b>Rohový díl 30x100 cm 845 EC-L (levý)</b>			
stříbro F4	30 x 100 cm	223 845 014 9	2 702,0

## Schodový profil Küberit 846 pro krytiny do 3 mm (šroubovací)

KÜBERIT

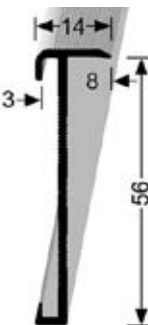

Schodový profil je určen nejen k ochraně a zviditelnění hrany schodu, ale také k jejímu estetickému ukončení. Do čelní strany lze vložit krytiny do tloušťky 3 mm. Zátěž ⇨⇨

<b>ELOXOVANÉ PROFILY – šroubovací</b>			
stříbro F4	300 cm	323 846 0048	1 195,0
im. nerezí F2	300 cm	323 846 0028	1 278,0
černá F16	300 cm	323 846 7018	1 422,0
<b>Rohový díl 30x30 cm 846 EC</b>			
stříbro F4	30 x 30 cm	223 846 034 9	2 319,0
<b>Rohový díl 100x30 cm 846 EC-R (pravý)</b>			
stříbro F4	100 x 30 cm	223 846 024 9	2 702,0
<b>Rohový díl 30x100 cm 846 EC-L (levý)</b>			
stříbro F4	30 x 100 cm	223 846 014 9	2 702,0

## Schodový profil Küberit 847 pro krytiny do 9,8 mm (šroubovací)

KÜBERIT

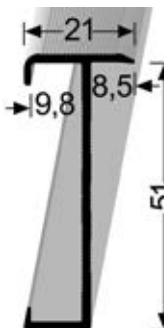

Schodový profil je určen nejen k ochraně a zviditelnění hrany schodu, ale také k jejímu estetickému ukončení. Do čelní strany lze vložit krytiny do tloušťky 9,8 mm. Zátěž ⇨⇨

<b>ELOXOVANÉ PROFILY – šroubovací</b>			
stříbro F4	300 cm	323 847 0048	1 271,0
im. nerezí F2	300 cm	323 847 0028	1 350,0
černá F16	300 cm	323 847 7018	1 537,0

## Hliníkové komponenty pro profily Küberit 845 a 847

KÜBERIT



Komponenty pro schodový profil Küberit 845 a 847, které jsou určeny k ochraně a zviditelnění hrany schodu a jejímu estetickému ukončení.

barva	pro profil	kat.číslo	Kč/ks	pro profil	kat.číslo	Kč/ks
<b>Rohový komponent</b>						
stříbro F4	845 AE	023 845 0549	592,0	847 AE	023 847 0549	690,0
im.nerezi F2	845 AE	023 845 0529	668,0	847 AE	023 847 0529	764,0
černá F16	845 AE	023 845 7519	668,0	847 AE	023 847 7519	838,0
<b>Ukončení pravé</b>						
stříbro F4	845 ER	023 845 0449	467,0	847 ER	023 847 0449	557,0
im.nerezi F2	845 ER	023 845 0429	467,0	847 ER	023 847 0429	622,0
černá F16	845 ER	023 845 7419	654,0	847 ER	023 847 7419	689,0
<b>Ukončení levé</b>						
stříbro F4	845 EL	023 845 0649	467,0	847 EL	023 847 0649	557,0
im.nerezi F2	845 EL	023 845 0629	467,0	847 EL	023 847 0629	622,0
černá F16	845 EL	023 845 7619	654,0	847 EL	023 847 7619	689,0

## AL dilatační profily / pro lino, vinyl, PVC, laminát a dřevo

### Dilatační profil Küberit 316 pro krytiny do 2 mm (šroubovací)

KÜBERIT

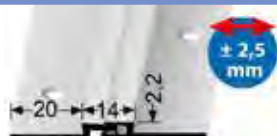

Profil pro dilataci podlah. krytiny o tloušťce do 2 mm. Je určen pro dilataci podlahových krytin nad konstrukčními dilatacemi podkladu. Zátěž ↗↘

barva	délka	kat.číslo	Kč/ks
<b>ELOXOVANÉ PROFILY – šroubovací</b>			
stříbro F4	270 cm	317 316 0345	1 593,0
im. nerezí F2	270 cm	317 316 0325	1 708,0

### Dilatační profil Küberit 317 G pro krytiny do 3 mm (šroubovací, ohýbací)

KÜBERIT



Profil pro dilataci podlah. krytiny o tloušťce do 3 mm. Je určen pro dilataci podlahových krytin nad konstrukčními dilatacemi podkladu. Zátěž ↗↘

barva	délka	kat.číslo	Kč/ks
<b>ELOXOVANÉ PROFILY – šroubovací</b>			
stříbro F4	270 cm	219 317 0345	1 731,0
sahara F9	270 cm	219 317 0395	1 731,0
bronz F6	270 cm	219 317 0365	1 954,0
im. nerezí F2	270 cm	219 317 0325	1 954,0

### Dilatační profil Küberit 318 G pro krytiny do 4,5 mm (šroubovací, ohýbací)

KÜBERIT



Profil pro dilataci podlah. krytiny o tloušťce do 4,5 mm. Je určen pro dilataci podlahových krytin nad konstrukčními dilatacemi podkladu. Zátěž ↗↘

barva	délka	kat.číslo	Kč/ks
<b>ELOXOVANÉ PROFILY – šroubovací</b>			
stříbro F4	270 cm	219 318 0345	1 940,0
sahara F9	270 cm	219 318 0395	1 940,0
bronz F6	270 cm	219 318 0365	2 015,0
im. nerezí F2	270 cm	219 318 0325	2 015,0

### Dilatační profil Küberit 319 G pro krytiny do 6 mm (šroubovací, ohýbací)

KÜBERIT



Profil pro dilataci podlah. krytiny o tloušťce do 6 mm. Je určen pro dilataci podlahových krytin nad konstrukčními dilatacemi podkladu. Zátěž ↗↘

barva	délka	kat.číslo	Kč/ks
<b>ELOXOVANÉ PROFILY – šroubovací</b>			
stříbro F4	270 cm	219 319 0345	2 058,0
sahara F9	270 cm	219 319 0395	2 058,0
bronz F6	270 cm	219 319 0365	2 213,0
im. nerezí F2	270 cm	219 319 0325	2 213,0

### Dilatační profil Küberit 323 G pro krytiny do 12,5 mm (šroubovací, ohýbací)

KÜBERIT



Profil pro dilataci podlah. krytiny o tloušťce do 12,5 mm. Je určen pro dilataci podlahových krytin nad konstrukčními dilatacemi podkladu. Zátěž ↗↘

barva	délka	kat.číslo	Kč/ks
<b>ELOXOVANÉ PROFILY – šroubovací</b>			
stříbro F4	270 cm	219 323 0345	2 153,0
im. nerezí F2	270 cm	219 323 0325	2 240,0

### Dilatační profil Küberit 324 G pro krytiny do 15 mm (šroubovací, ohýbací)

KÜBERIT



Profil pro dilataci podlah. krytiny o tloušťce do 15 mm. Je určen pro dilataci podlahových krytin nad konstrukčními dilatacemi podkladu. Zátěž ↗↘

barva	délka	kat.číslo	Kč/ks
<b>ELOXOVANÉ PROFILY – šroubovací</b>			
stříbro F4	270 cm	219 324 0345	2 153,0
im. nerezí F2	270 cm	219 324 0325	2 240,0

## AL profily UKONČOVACÍ / nájezdové

### Ukončovací nájezd 3 mm (šroubovací, samolepící)

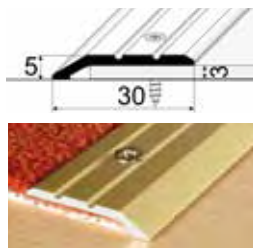

Nájezdový a ukončovací profil vhodný pro krytiny do tloušťky 3 mm (PVC, vinyl, koberce, lino,...). Zátěž ↗

barva	délka	kat.číslo	Kč/ks
<b>ELOXOVANÉ PROFILY – šroubovací</b>			
stříbro E01	270 cm	3-01-2701	441,0
šampaň E02	270 cm	3-01-2702	441,0
inox kart. E07	270 cm	3-01-2707	488,0
<b>ELOXOVANÉ PROFILY – samolepící</b>			
stříbro E01	270 cm	3-01-2701 2	456,0
šampaň E02	270 cm	3-01-2702 2	456,0
inox kart. E07	270 cm	3-01-2707 2	501,0

### Ukončovací nájezd 8 mm (šroubovací, samolepící)

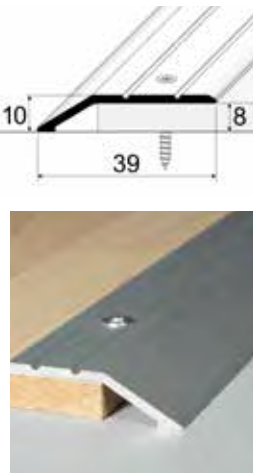

Nájezdový a ukončovací profil vhodný pro krytiny do tloušťky 8 mm (dřevo, laminát, koberce,...). Zátěž ↗

barva	délka	kat.číslo	Kč/ks	barva	délka	kat.číslo	Kč/ks
<b>ELOXOVANÉ PROFILY – šroubovací</b>							
stříbro E01	270 cm	3-11-2701	529,0	bronz E03	270 cm	3-11-2703	557,0
šampaň E02	270 cm	3-11-2702	529,0	inox kart.E07	270 cm	3-11-2707	578,0
<b>ELOXOVANÉ PROFILY – samolepící</b>							
zlatá E00	270 cm	3-11-2700 2	593,0	bronz E03	270 cm	3-11-2703 2	629,0
stříbro E01	270 cm	3-11-2701 2	593,0	inox kart.E07	270 cm	3-11-2707 2	652,0
šampaň E02	270 cm	3-11-2702 2	593,0				
<b>PROFILY S FÓLÍÍ – samolepící</b>							
buk světlý E28	270 cm	3-11-2728 2	734,0	dub běžový H62	270 cm	4112-H62-270	734,0
dub bělený E901	270 cm	3-11-27901 2	734,0	dub šedý H61	270 cm	4112-H61-270	734,0
				dub krémový H64	270 cm	4112-H64-270	734,0
dub antik E903	270 cm	3-11-27903 2	734,0	wenge P02	270 cm	4112-P02-270	734,0
eben E4501	270 cm	3-11-274501 2	734,0	teak antik P21	270 cm	4112-P21-270	734,0

### Ukončovací nájezd 14 mm (samolepící)



Nájezdový a ukončovací profil vhodný pro krytiny do tloušťky 14 mm. Zátěž ↗

<b>ELOXOVANÉ PROFILY – samolepící</b>			
zlatá E00	270 cm	3-47-2700 2	584,0
stříbro E01	270 cm	3-47-2701 2	613,0
šampaň E02	270 cm	3-47-2702 2	613,0
bronz E03	270 cm	3-47-2703 2	643,0
inox kart. E07	270 cm	3-47-2707 2	665,0
<b>PROFILY S FÓLÍÍ – samolepící</b>			
buk E08	270 cm	3-47-2708 2	921,0
třešeň E22	270 cm	3-47-2722 2	877,0
dub E09	270 cm	3-47-2709 2	921,0
dub světlý E29	270 cm	3-47-2729 2	921,0
dub arctic E904	270 cm	3-47-27904 2	877,0
dub bělený E901	270 cm	3-47-27901 2	877,0
dub mocca E902	270 cm	3-47-27902 2	877,0
dub antik E903	270 cm	3-47-27903 2	877,0

### Ukončovací nájezd Küberit 245 SK na 22 mm (samolepící)

**KÜBERIT**



Nájezdový a ukončovací profil vhodný pro krytiny do tloušťky 22 mm. Zátěž ↗

<b>ELOXOVANÉ PROFILY – samolepící</b>			
stříbro F4	270 cm	215 450 45	921,0
im. nerezí F2	270 cm	215 450 25	996,0
černá F16	270 cm	215 245 7015	1 151,0

### Zátěžový nájezdový profil Küberit 268 80 x 11 mm (šroubovací - zátěž do 2t)

**KÜBERIT**

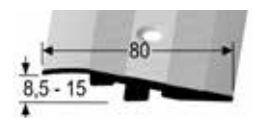

Nájezdový profil vhodný pro více zatěžované náběhové ukončení podlahové krytiny do tloušťky 8,5 - 15 mm.

Eloxovaný povrch vhodný pro umístění v interiérech. Zátěž ↗↗↗

<b>ELOXOVANÉ PROFILY – šroubovací</b>			
stříbro F4	270 cm	217 268 0045	1 916,0
im. nerezí F2	270 cm	217 268 0025	2 039,0

# AL profily UKONČOVACÍ / PVC, lino, vinyl, koberce

## Ukončovací profil pro linoleum, PVC, vinyl a koberce do 2 mm (šroubovací)



Ukončovací profil vhodný pro nerušivé a estetické ukončení podlahové krytiny do tloušťky 2 mm.

Zátěž ↗↗

barva	délka	kat.číslo	Kč/ks	barva	délka	kat.číslo	Kč/ks
ELOXOVANÉ PROFILY – šroubovací				Küberit 355			
zlatá E00	270 cm	C-08-2700	340,0	stříbro F4	250 cm	317 550 44	372,0
				im. nerezí F2	250 cm	317 550 24	412,0
				černá F16	250 cm	217 355 7014	522,0

## Ukončovací profil pro linoleum, PVC, vinyl a koberce do 3 mm (šroubovací)



Ukončovací profil vhodný pro nerušivé a estetické ukončení podlahové krytiny do tloušťky 3 mm.

Zátěž ↗↗

ELOXOVANÉ PROFILY – šroubovací				Küberit 357			
				stříbro F4	250 cm	317 570 44	382,0
				im. nerezí F2	250 cm	317 570 24	422,0

## Ukončovací profil pro PVC, vinyl a koberce do 5 mm (šroubovací)



Ukončovací profil vhodný pro nerušivé a estetické ukončení podlahové krytiny do tloušťky 5 mm.

Zátěž ↗↗

ELOXOVANÉ PROFILY – šroubovací				Küberit 359			
zlatá E00	270 cm	C-10-2700	360,0	stříbro F4	250 cm	317 590 44	395,0
				im. nerezí F2	250 cm	317 590 24	435,0

## Ukončovací profil Küberit 801 pro vinyl a koberce do 3 mm hladký (šroubovací)

KÜBERIT



Ukončovací profil pro zasunutí podlah. krytiny o tloušťce do 3 mm. Je určen k ochraně a k estetickému ukončení krytiny. Zátěž ↗↗

ELOXOVANÉ PROFILY – šroubovací			
stříbro F4	250 cm	317 801 0044	532,0
sahara F9	250 cm	317 801 0094	532,0
im.nerezí kart. F2G	250 cm	317 801 0024	658,0

## Ukončovací profil Küberit 802 pro vinyl a koberce do 5 mm hladký (šroubovací)

KÜBERIT



Ukončovací profil pro zasunutí podlah. krytiny o tloušťce do 5 mm. Je určen k ochraně a k estetickému ukončení krytiny. Zátěž ↗↗

ELOXOVANÉ PROFILY – šroubovací			
stříbro F4	250 cm	317 802 0044	549,0
sahara F9	250 cm	317 802 0094	549,0
im.nerezí kart. F2G	250 cm	317 802 0024	671,0

## Ukončovací profil Küberit 803 pro vinyl a koberce do 7 mm hladký (šroubovací)

KÜBERIT



Ukončovací profil pro zasunutí podlah. krytiny o tloušťce do 7 mm. Je určen k ochraně a k estetickému ukončení krytiny. Zátěž ↗↗

ELOXOVANÉ PROFILY – šroubovací			
stříbro F4	250 cm	317 803 0044	564,0
im.nerezí kart. F2G	250 cm	317 803 0024	688,0

## Ukončovací profil pro PVC, vinyl a koberce do 5 mm (šroubovací)

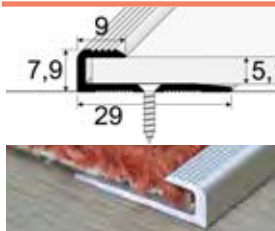

Ukončovací profil vhodný pro ukončení podlahové krytiny v prostoru nebo na hraně schodu. Pro krytinu do tloušťky 5 mm. Zátěž ↗↗

ELOXOVANÉ PROFILY – šroubovací						
zlatá E00	270 cm	C-63-2700	526,0	bronz E03	C-63-2703	552,0
stříbro E01	270 cm	C-63-2701	552,0	inox kart. E07	C-63-2707	645,0
šampaň E02	270 cm	C-63-2702	552,0			

## Ukončovací profil Küberit 362 pro vinyl a koberce do 6 mm (šroubovací)

KÜBERIT



Ukončovací profil pro zasunutí podlah. krytiny o tloušťce do 6 mm. Je určen k ochraně a k estetickému ukončení krytiny. Zátěž ↗↗

ELOXOVANÉ PROFILY – šroubovací			
im. nerezí F2	250 cm	317 620 24	520,0
sahara F9	250 cm	317 620 94	482,0

## Ukončovací profil Küberit 805 pro vinyl a koberce do 7 mm (šroubovací)

KÜBERIT



Ukončovací profil pro zasunutí podlah. krytiny o tloušťce do 7 mm. Je určen k ochraně a k estetickému ukončení krytiny. Zátěž ↗↗

ELOXOVANÉ PROFILY – šroubovací			
stříbro F4	250 cm	317 050 44	564,0
sahara F9	250 cm	317 050 94	603,0
zlatá F5	250 cm	317 050 52	603,0
bronz F6	250 cm	317 050 64	603,0
im. nerezí F2	250 cm	317 050 24	603,0

## AL profily UKONČOVACÍ / PVC, lino, vinyl, koberce

## Ukončovací profil Küberit 211 pro vinyl a koberce do 7 mm (šroubovací)

KÜBERIT

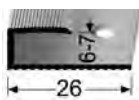

Profil pro zasunutí podlah. krytiny o tl. do 7 mm. Je určen k ochraně a k estetickému ukončení krytiny. Zátěž ☞☞

barva	délka	kat.číslo	Kč/ks
<b>ELOXOVANÉ PROFILY – šroubovací</b>			
stříbro F4	270 cm	317 110 45	518,0
sahara F9	270 cm	317 110 95	570,0
bronz F6	270 cm	317 110 65	570,0
im. nerezí F2	270 cm	317 110 25	570,0

## Ukončovací profil pro krytinu 7 - 9 mm (nevrtaný)

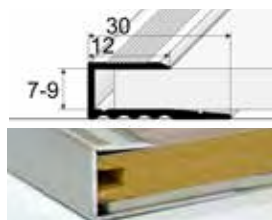

Ukončovací profil pro zasunutí laminátové podlahy nebo jiné podlahové krytiny o tloušťce do 7 - 9 mm. Díky drážce v horním rohu profilu lze přizpůsobit jeho vnitřní rozměr. Zátěž ☞☞

<b>ELOXOVANÉ PROFILY – nevrtané</b>			
stříbro E01	270 cm	D-63-2701	536,0
šampaň E02	270 cm	D-63-2702	536,0
inox hl. E71	270 cm	D-63-2771	536,0

## Ukončovací profil pro krytinu 10 - 12 mm (nevrtaný)

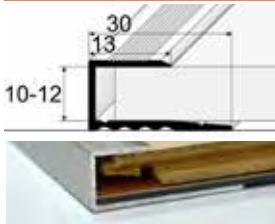

Ukončovací profil pro zasunutí laminátové podlahy nebo jiné podlahové krytiny o tloušťce do 10 - 12 mm. Díky drážce v horním rohu profilu lze přizpůsobit jeho vnitřní rozměr. Zátěž ☞☞

<b>ELOXOVANÉ PROFILY – nevrtané</b>			
stříbro E01	270 cm	D-62-2701	545,0
šampaň E02	270 cm	D-62-2702	545,0
inox hl. E71	270 cm	D-62-2771	545,0

## Ukončovací profil pro krytinu 14 - 16 mm (nevrtaný)

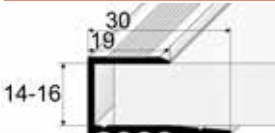

Ukončovací profil pro zasunutí laminátové podlahy nebo jiné podlahové krytiny o tloušťce do 14 - 16 mm. Díky drážce v horním rohu profilu lze přizpůsobit jeho vnitřní rozměr. Zátěž ☞☞

<b>ELOXOVANÉ PROFILY – nevrtané</b>			
inox hl. E71	270 cm	D-61-2771	490,0

## Stěnová ukončovací lišta Küberit 369 SK 20 x 15 mm (samolepící)

KÜBERIT

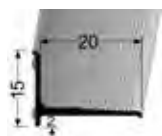

Profil je určen pro dilatační ukončení (překrytí spáry) podlahy u stěny. Je vhodný zejména pro balkonové dveře. Profil je nalepen na stěně nebo na rámu dveří a podlaha pod ním může volně dilatovat.

barva	délka	kat.číslo	Kč/ks	barva	kat.číslo	Kč/ks
<b>ELOXOVANÉ PROFILY – samolepící</b>						
stříbro F4	270 cm	215 369 0045	616,0	bílá F15 - RAL9016	215 369 7155	842,0
sahara F9	270 cm	215 369 0095	616,0	antracit F18	215 369 7025	842,0
bronz F6	270 cm	215 369 0065	688,0	zlatá F5	215 369 0055	714,0
im. nerezí F2	270 cm	215 369 0025	688,0			

## Stěnová ukončovací lišta 18 x 12 mm hladká (samolepící) 2x lepidlo



Profil je určen pro dilatační ukončení (překrytí spáry) podlahy u stěny. Má lepidlo na obou stěnách - možnost přilepení delší i kratší stranou. Je vhodný zejména pro balkonové dveře. Profil je nalepen na stěně nebo na rámu dveří a podlaha pod ním může volně dilatovat.

<b>ELOXOVANÉ PROFILY – samolepící</b>			
stříbro E01	270 cm	C-40-2701 2	366,0
inox hl E71	270 cm	C-40-2771 2	366,0
antracit RAL7016	270 cm	C-40-277016 2	419,0
bílá mat RAL 9016	270 cm	C-40-279016 2	419,0
im. nerezí F2	270 cm	215 369 0025-N	915,0

## Stěnová ukončovací lišta Küberit 238 N/SK 15 x 8,5 mm hladká (samolepící)

KÜBERIT

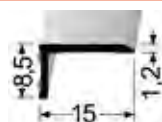

Profil je určen pro dilatační ukončení (překrytí spáry) podlahy u stěny. Je vhodný zejména pro balkonové dveře. Profil je nalepen na stěně nebo na rámu dveří a podlaha pod ním může volně dilatovat.

<b>ELOXOVANÉ PROFILY – samolepící</b>			
stříbro F4	270 cm	215 238 0045	579,0
sahara F9	270 cm	215 238 0095	579,0
bronz F6	270 cm	215 238 0065	680,0
im. nerezí kart. FG2	270 cm	215 238 0025	680,0

## Stěnová ukončovací lišta 15 x 8,5 mm hladká (nevrtaná)

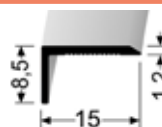

Profil je určen pro ukončení (překrytí spáry) podlahy u stěny, případně ukončení schodové hrany. Je nevrtaný, upevnění pomocí vhodného lepidla. **Vhodná i pro ohýbání do oblouku pomocí nářadí Küberit.**

<b>ELOXOVANÉ PROFILY – nevrtané</b>			
stříbro F4	270 cm	216 380 45	369,0
im. nerezí kart. F2G	270 cm	216 380 25	479,0
stříbro E01	270 cm	C-44-2701	199,0
inox kartáč. E07	270 cm	C-44-2707	295,0
černá mat RAL9005	270 cm	C-44-279005	295,0
antracit RAL7016	270 cm	C-44-277016	295,0
bílá mat RAL 9016	270 cm	C-44-279016	295,0



# AL profily UKONČOVACÍ / PVC, lino, vinyl, koberce

## Ukončovací hrana Küberit 279 U 9,2 x 7 mm hladká (nevrtaná)

KÜBERIT

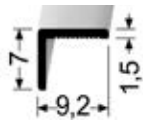

Profil je určen pro ukončení (překrytí spáry) podlahy u stěny, případně ukončení schodové hrany. Je nevrtaný, upevnění pomocí vhodného lepidla.

barva	délka	kat.číslo	Kč/ks
<b>ELOXOVANÉ PROFILY – nevrtané</b>			
stříbro F4	305 cm	211 279 0048	496,0
im. nerezí kart.F2G	305 cm	211 279 0028	662,0
černá F16-RAL9005	305 cm	211 279 7018	681,0

## Ukončovací profil hladký 6 - 7 mm Küberit 011 (šroubovací)

KÜBERIT



Ukončovací profil pro zasunutí podlah. krytiny o tloušťce do 6-7 mm. Je určen k ochraně a k estetickému ukončení krytiny.

<b>ELOXOVANÉ PROFILY – šroubovací</b>			
im. nerezí F2	270 cm	317 011 0025	504,0
stříbro F4	270 cm	317 011 0045	442,0

## Ukončovací profil hladký 7 - 8,5 mm Küberit 010 (šroubovací)

KÜBERIT



Ukončovací profil pro zasunutí podlah. krytiny o tloušťce do 7-8-5 mm. Je určen k ochraně a k estetickému ukončení krytiny.

<b>ELOXOVANÉ PROFILY – šroubovací</b>			
im. nerezí F2	270 cm	317 010 0025	511,0
stříbro F4	270 cm	317 010 0045	460,0

## Ukončovací profil hladký 9 - 10,5 mm Küberit 012 (šroubovací)

KÜBERIT



Ukončovací profil pro zasunutí podlah. krytiny o tloušťce do 9-10,5 mm. Je určen k ochraně a k estetickému ukončení krytiny.

<b>ELOXOVANÉ PROFILY – šroubovací</b>			
im. nerezí F2	270 cm	317 012 0025	533,0
stříbro F4	270 cm	317 012 0045	475,0

## Ukončovací profil hladký 14 - 15,5 mm Küberit 015 (šroubovací)

KÜBERIT



Ukončovací profil pro zasunutí podlah. krytiny o tloušťce do 14-15,5 mm. Je určen k ochraně a k estetickému ukončení krytiny.

<b>ELOXOVANÉ PROFILY – šroubovací</b>			
im. nerezí F2	270 cm	317 015 0025	558,0
stříbro F4	270 cm	317 015 0045	512,0

## AL a MO profily pro ruční tvarování - ZIC ZAC

### Dilatační profil 16mm pro laminát 9 - 10 mm DOPRODEJ !

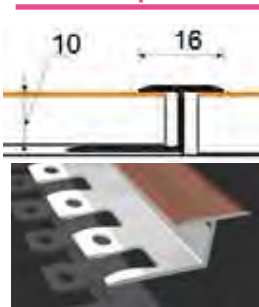

Dilatační profil je určen ke spojení dvou podlahových krytin o stejné výšce. Díky speciálně upravovanému hliníku je možné jej tvarovat ručně, bez použití nářadí. Zátěž ☞☞

barva	délka	kat.číslo	Kč/ks
<b>Profily s laminátovou fólií</b>			
buk 14	250 cm	27388 14	730,0
dub 15	250 cm	27388 15	730,0
mahagon 7E	250 cm	27388 7e	730,0
olše červená 23	250 cm	27388 23	730,0
olše 41	250 cm	27388 41	730,0

### Ukončovací profil 9 mm pro laminát 9 - 10 mm

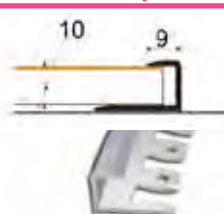

Ukončovací profil je určen k ukončení podlahové krytiny (o tloušťce 9 - 10 mm) v prostoru nebo u stěny. Díky speciálně upravovanému hliníku je možné jej tvarovat ručně, bez použití nářadí. Zátěž ☞☞

<b>Přírodní profily</b>			
hliník 00	250 cm	29166 00	554,0
<b>Profily s laminátovou fólií</b>			
buk 14	250 cm	29166 14	642,0
olše 41	250 cm	29166 41	642,0

## AL a MO profily pro ruční tvarování - ZIC ZAC

### Spárovací profil T 18 mm DOPRODEJ !

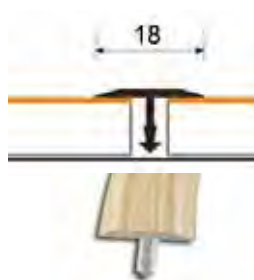

Spárovací profil je určen ke spojení dvou podlahových krytin o stejné výšce. Díky speciálně upravovanému hliníku je možné jej tvarovat ručně, bez použití nářadí. Zátěž ⇨⇨

barva	délka	kat.číslo	Kč/ks
<b>Profily s laminátovou fólií</b>			
dub bílý 6P	250 cm	00612 6P	258,0

### Ukončovací profil L pro laminát 9 - 10 mm



Ukončovací profil je určen k ukončení podlahové krytiny (o tloušťce 9 - 10 mm) v prostoru nebo u stěny. Díky speciálně upravovanému hliníku je možné jej tvarovat ručně, bez použití nářadí. Zátěž ⇨⇨

<b>Přírodní profily</b>			
hliník 00	250 cm	00617 00	207,0

### Spárovací profil T 13 a 18 mm s laminátovou fólií (Ize ohýbat pouze za použití ohýbacího nářadí)



Spárovací profil je určen ke spojení dvou podlahových krytin o stejné výšce. Zátěž ⇨⇨

<b>Profil 13 mm</b>			
buk E08	250 cm	A-54-08-250	218,0
dub E09	250 cm	A-54-09-250	218,0
dub bělený E901	250 cm	A-54-901-250	218,0
dub mocca E902	250 cm	A-54-902-250	218,0
dub arctic E904	250 cm	A-54-904-250	218,0
<b>Profil 18 mm</b>			
buk E08	250 cm	A-55-08-250	229,0
dub E09	250 cm	A-55-09-250	229,0
dub bělený E901	250 cm	A-55-901-250	229,0
dub mocca E902	250 cm	A-55-902-250	229,0
dub arctic E904	250 cm	A-55-904-250	229,0

## AL profily SOKLOVÉ

### Soklový hliníkový profil 40 a 50 mm (samolepící)

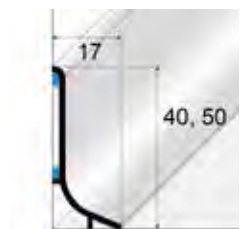

Estetický soklový profil s dolním radiusem pro dokonalý přechod mezi podlahou a stěnou. Profil je opatřen samo-lepicími proužky. Pro dokonalé přilepení dbejte na důkladné očištění plochy pod profilem.

U stěn je důležité, aby malba v místě lepení dokonale držela a neprášila nebo se neodlupovala.

V případě potřeby doporučujeme ještě profil podlepit vhodnými lepidly - SIKA Bond T2, Mamut.

barva	délka	kat.číslo	Kč/ks	barva	kat.číslo	Kč/ks
<b>Soklový hliníkový profil 40 mm</b>				<b>Soklový hliníkový profil 50 mm</b>		
stříbrný E01	270 cm	Q63-2701 2	419,0	šampaň E02	Q64-2702 2	387,0
inox E07	270 cm	Q63-2707 2	456,0	bronz E03	Q64-2703 2	399,0
šampaň E02	270 cm	Q63-2702 2	419,0	bílá RAL 9016	Q64-9016-270	591,0
bronz E03	270 cm	Q63-2703 2	444,0			
bílá RAL 9016	270 cm	Q63-9016-270	530,0			



#### PVC doplňky k profilu Q63 (40 mm)

Spojka	stříbro	Q63-LAC-01	15,0
	inox	Q63-LAC-07	15,0
	šampaň	Q63-LAC-02	15,0
	bronz	Q63-LAC-03	15,0
	bílá RAL9016	Q63-LAC-9016	26,0
Vnitřní roh	stříbro	Q63-NWW-01	26,0
	inox	Q63-NWW-07	26,0
	šampaň	Q63-NWW-02	26,0
	bronz	Q63-NWW-03	26,0
	bílá RAL9016	Q63-NWW-9016	26,0
Vnější roh	stříbro	Q63-NZW-01	26,0
	inox	Q63-NZW-07	26,0
	šampaň	Q63-NZW-02	26,0
	bronz	Q63-NZW-03	26,0
	bílá RAL9016	Q63-NZW-9016	26,0
Zakončení L + P	stříbro	Q63-ZAKO-01	15,0
	inox	Q63-ZAKO-07	15,0
	šampaň	Q63-ZAKO-02	15,0
	bronz	Q63-ZAKO-03	15,0
	bílá RAL9016	Q63-ZAKO-9016	15,0

Balení a cena doplňků za 2 ks

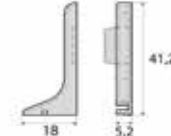
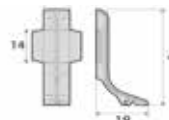
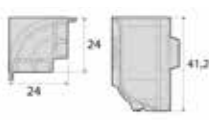
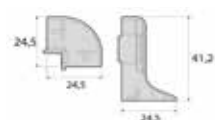

## Soklový hliníkový profil 44 mm



Masivní soklový profil pro přechod mezi podlahou a stěnou. Ke stěně doporučujeme přilepit vhodným lepidlem SIKA Bond T2, Mamut.

barva	délka	kat.číslo	Kč/ks
<b>Soklový hliníkový profil 44 mm</b>			
stříbro	250 cm	A-ALU44-01-250	456,0
šampaň	250 cm	A-ALU44-04-250	492,0

## Soklový hliníkový profil 70 mm

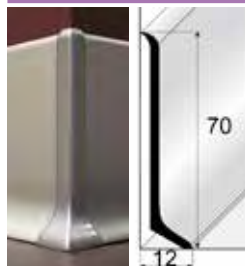

Masivní soklový profil pro přechod mezi podlahou a stěnou. Ke stěně doporučujeme přilepit vhodným lepidlem SIKA Bond T2, Mamut.

barva	délka	kat.číslo	Kč/ks	barva	kat.číslo	Kč/ks
<b>Soklový hliníkový profil 70 mm</b>						
stříbro	250 cm	A-ALU70-01-250	735,0	šampaň	A-ALU70-04-250	795,0
<b>AL doplňky - balení a cena doplňků za 1 ks</b>						
Vnitřní roh	AL stříbro	A-ALU70-01-WN	97,0	AL šampaň	A-ALU70-04-WN	97,0
Vnější roh	AL stříbro	A-ALU70-01-ZW	97,0	AL šampaň	A-ALU70-04-ZW	97,0
Spojka	AL stříbro	A-ALU70-01-LC	81,0	AL šampaň	A-ALU70-04-LC	81,0
Zakončení levé	AL stříbro	A-ALU70-01-ZL	81,0	AL šampaň	A-ALU70-04-ZL	81,0
Zakončení pravé	AL stříbro	A-ALU70-01-ZP	81,0	AL šampaň	A-ALU70-04-ZP	81,0

## Soklový hliníkový profil 100 mm

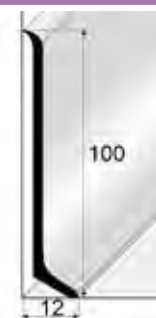

Masivní soklový profil pro přechod mezi podlahou a stěnou. Ke stěně doporučujeme přilepit vhodným lepidlem SIKA Bond T2, Mamut. Vhodný zejména do administrativních prostor.

<b>Soklový hliníkový profil 100 mm</b>			
stříbro	250 cm	A-ALU100-01-250	1 059,0

## Soklový hliníkový profil 40 mm Küberit 910 U



Soklový profil pro přechod mezi podlahou a stěnou. Ke stěně doporučujeme přilepit vhodným lepidlem SIKA Bond T2, Mamut. **Vhodná i pro ohýbání do oblouku pomocí nářadí Küberit.**



<b>Soklový hliníkový profil 40 mm</b>						
im.nerezí kartáč F2G	250 cm	220 100 24	653,0	stříbro F4	220 100 44	554,0

## Soklový hliníkový profil 48 mm Küberit 911 U



Soklový profil pro přechod mezi podlahou a stěnou. Ke stěně doporučujeme přilepit vhodným lepidlem SIKA Bond T2, Mamut. **Vhodná i pro ohýbání do oblouku pomocí nářadí Küberit.**



<b>Soklový hliníkový profil 48 mm</b>						
im.nerezí kartáč F2G	250 cm	220 110 24	731,0	stříbro F4	220 110 44	613,0

## Soklový hliníkový profil 58 mm Küberit 912 U



Soklový profil pro přechod mezi podlahou a stěnou. Ke stěně doporučujeme přilepit vhodným lepidlem SIKA Bond T2, Mamut. **Vhodná i pro ohýbání do oblouku pomocí nářadí Küberit.**



<b>Soklový hliníkový profil 58 mm</b>						
im.nerezí kartáč F2G	250 cm	220 120 24	858,0	stříbro F4	220 120 44	732,0
<b>PVC doplňky - balení a cena doplňků za 2 ks</b>						
Vnitřní roh	im.nerezí	020 124 29	270,0	stříbro	020 124 49	270,0
Vnější roh	im.nerezí	020 123 29	270,0	stříbro	020 123 49	270,0
Spojka	im.nerezí	020 125 29	226,0	stříbro	020 125 49	226,0
Zakončení levé	im.nerezí	020 121 29	226,0	stříbro	020 121 49	226,0
Zakončení pravé	im.nerezí	020 122 29	226,0	stříbro	020 122 49	226,0

## Soklový hliníkový profil 48 mm Küberit 930 (upevnění klipy)



Soklový profil pro přechod mezi podlahou a stěnou. Ke stěně se upevňují klipy, které doporučujeme přišroubovat nebo přilepit vhodným lepidlem SIKA Bond T2, Mamut. Bez doplňků.

<b>Soklový hliníkový profil 48 mm</b>						
im.nerezí kartáč F2G	250 cm	320 300 24	978,0	stříbro F4	320 300 44	843,0

## AL profily SOKLOVÉ

## Soklový hliníkový profil 60 mm Küberit 935 (upevnění klipy)

KÜBERIT



Soklový profil pro přechod mezi podlahou a stěnou. Ke stěně se upevňují klipy, které doporučujeme přišroubovat nebo přilepit vhodným lepidlem SIKA Bond T2, Mamut.

barva	délka	kat.číslo	Kč/ks	barva	kat.číslo	Kč/ks
<b>Soklový hliníkový profil 60 mm</b>						
im.nerezí kartáč F2G	250 cm	320 350 24	1 245,0	stříbro F4	320 350 44	1 047,0
<b>AL doplňky - balení a cena doplňků za 1 ks</b>						
Vnitřní roh	im.nerezí	020 354 29	837,0	stříbro	020 354 49	783,0
Vnější roh	im.nerezí	020 353 29	593,0	stříbro	020 353 49	548,0
Spojka	im.nerezí	020 355 29	688,0	stříbro	020 355 49	625,0
Zakončení levé	im.nerezí	020 351 29	471,0	stříbro	020 351 49	420,0
Zakončení pravé	im.nerezí	020 352 29	471,0	stříbro	020 352 49	420,0
Vnitřní roh 135°	im.nerezí	020 357 29	1 922,0	stříbro	020 357 49	1 839,0
Vnější roh 135°	im.nerezí	020 356 29	1 922,0	stříbro	020 356 49	1 839,0

## Soklový hliníkový profil 60 mm Küberit 936 pro vložení LED osvětlení (upevnění klipy)

KÜBERIT

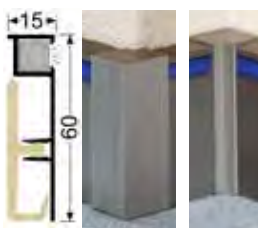

Soklový profil pro přechod mezi podlahou a stěnou. Je vybaven drážkou pro vložení plastové vložky a LED pásku. Ke stěně se upevňují klipy, které doporučujeme přišroubovat nebo přilepit vhodným lepidlem SIKA Bond T2, Mamut.

<b>Soklový hliníkový profil 60 mm</b>						
im.nerezí kartáč F2G	250 cm	320 360 24	1 405,0	stříbro F4	320 360 44	1 111,0
<b>AL doplňky - balení a cena doplňků za 1 ks</b>						
Doplňky viz soklový profil 935						

## Soklový hliníkový profil 60 mm Küberit 950 pro vložení proužku podlahy tl. 2 - 11 mm

KÜBERIT

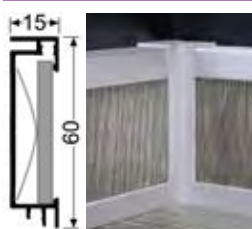

Soklový profil pro přechod mezi podlahou a stěnou. Ke stěně doporučujeme přišroubovat nebo přilepit vhodným lepidlem SIKA Bond T2, Mamut.

<b>Soklový hliníkový profil 60 mm</b>						
im.nerezí kartáč F2G	250 cm	320 500 24	1 864,0	stříbro F4	320 500 44	1 546,0
<b>AL doplňky - balení a cena doplňků za 1 ks</b>						
Vnitřní roh	im.nerezí	020 504 29	982,0	stříbro	020 504 49	930,0
Vnější roh	im.nerezí	020 503 29	738,0	stříbro	020 503 49	694,0
Spojka	im.nerezí	020 505 29	836,0	stříbro	020 505 49	775,0
Zakončení levé	im.nerezí	020 501 29	617,0	stříbro	020 501 49	566,0
Zakončení pravé	im.nerezí	020 502 29	617,0	stříbro	020 502 49	566,0

## Soklový dolní hliníkový profil Küberit 927 pro krytiny do 5 mm

KÜBERIT

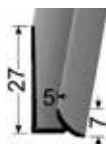

Soklový profil pro přechod mezi podlahou a stěnou. Ke stěně doporučujeme přilepit vhodným lepidlem SIKA Bond T2, Mamut. Bez doplňků. **V kombinaci s horními ukončovacími profily (str.24) lze vytvořit libovolně vysoký sokl.**

<b>Soklový hliníkový profil</b>						
im.nerezí kartáč F2G	250 cm	320 927 0024	530,0	stříbro F4	320 927 0044	441,0

## Profily SOKLOVÉ / nerezové

## Nerezový soklový profil 40 a 60 mm - kartáčovaná nerez 0,8 mm

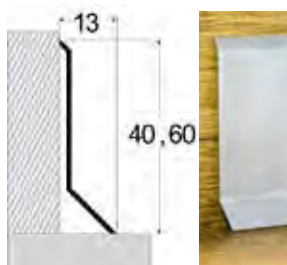

Estetický nerezový soklový profil. Ke stěně doporučujeme přilepit vhodným lepidlem SIKA Bond T2, Mamut

<b>Soklový nerezový profil 40 mm</b>			
nerez kartáčovaná	250 cm	2405-N01-250	583,0
<b>Soklový nerezový profil 60 mm</b>			
nerez kartáčovaná	250 cm	2605-N01-250	686,0

### Soklový profil PREXA 54 (výška profilu 54 mm)

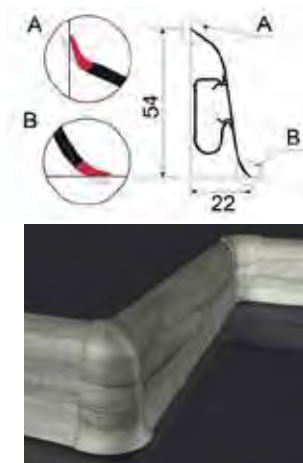

Soklový profil je určen k překrytí spoje mezi podlahou a stěnou. Je možné v něm vést kabely elektroinstalace, video, audio,... Prostřední část je otevíratelná - možnost výměny kabelů. Profil je možné upevnit plastovými trny nebo vhodnými lepidly - SIKA Bond T2, Mamut.

barva	délka	kat.číslo	Kč/ks	barva	kat.číslo	Kč/ks
<b>Soklový profil 54 mm</b>						
metalic 7	250 cm	A-PLCOX-61	127,0	javor G6	A-PLCOX-G6	127,0
dub bělený F9	250 cm	A-PLCOX-F9	127,0	dub šedý K5	A-PLCOX-K5	127,0
dub bílý W0	250 cm	A-PLCOX-W0	127,0	dub grafit K9	A-PLCOX-K9	127,0
dub F3	250 cm	A-PLCOX-F3	127,0	dub šedý W1	A-PLCOX-W1	127,0
dub K6	250 cm	A-PLCOX-K6	127,0	dub W4	A-PLCOX-W4	127,0
dub K7	250 cm	A-PLCOX-K7	127,0	dub W5	A-PLCOX-W5	127,0
dub K4	250 cm	A-PLCOX-K4	127,0			
<b>Vnitřní roh</b>				<b>Vnější roh</b>		
Balení	2 ks	A-PNWE1-XX	56,0	Balení	A-PNZW1-XX	56,0
XX - doplnit číslo odstínu (61, F9,...)				XX - doplnit číslo odstínu (61, F9,...)		
<b>Spojka</b>				<b>Zakončení levé a pravé</b>		
Balení	2 ks	A-PLAC1-XX	49,0	Balení L+P	A-PZAKO-XX	49,0
XX - doplnit číslo odstínu (61, F9,...)				XX - doplnit číslo odstínu (61, F9,...)		

### Soklový profil ASPRO Q65 (výška profilu 65 mm)



Soklový profil Aspro Q65 s moderním tvarem je určen k překrytí spoje mezi podlahou a stěnou. Je možné v něm vést kabely elektroinstalace, video, audio,... Profil je možno ke stěně přilepit vhodným lepidlem nebo uchytit pomocí plastových klipů přilepených nebo přišroubovaných na stěnu.

barva	délka	kat.číslo	Kč/ks	barva	délka	kat.číslo	Kč/ks
dub 6T	250 cm	A-L6KOM-6T-250	130,0	pinie F9	250 cm	A-L6KOM-F9-250	130,0
metalic 1	250 cm	A-L6KOM-55-250	145,0	bílá W2	250 cm	A-L6KOM-W2-250	145,0
jilm F6	250 cm	A-L6KOM-F6-250	130,0	dub K7	250 cm	A-L6KOM-K7-250	130,0
dub W4	250 cm	A-L6KOM-W4-250	130,0				
<b>Vnitřní roh</b>				<b>Vnější roh</b>			
Balení	2 ks	A-L6NW1-XX-000	44,0	Balení	2 ks	A-L6NZ1-XX-000	49,0
XX - doplnit číslo odstínu (6T, 55,...)				XX - doplnit číslo odstínu (6T, 55,...)			
<b>Spojka</b>				<b>Zakončení levé a pravé</b>			
Balení	2 ks	A-L6LC1-XX-000	34,0	Balení L+P	2 ks	A-L6ZK1-XX-000	44,0
XX - doplnit číslo odstínu (6T, 55,...)				XX - doplnit číslo odstínu (6T, 55,...)			
<b>Úchytky</b>							
Balení	5 ks	A-ASQ65-XX-001	44,0				

### Soklový profil ASPRO Q (výška profilu 83 mm)

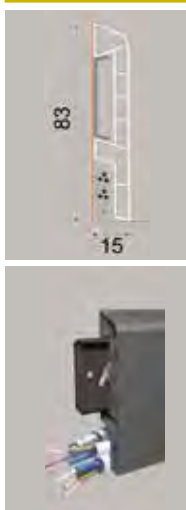

Soklový profil s moderním tvarem je určen k překrytí spoje mezi podlahou a stěnou. Je možné v něm vést kabely elektroinstalace, video, audio,... Profil je možno ke stěně přilepit vhodným lepidlem nebo uchytit pomocí plastových klipů přilepených nebo přišroubovaných na stěnu.

barva	délka	kat.číslo	Kč/ks	barva	délka	kat.číslo	Kč/ks
<b>Soklový profil</b>							
jasan 0T	250 cm	A-L8KOM-0T	179,0	bílá W2	250 cm	A-L8KOM-W2	179,0
dub 6T	250 cm	A-L8KOM-6T	179,0	metalic 1	250 cm	A-L8KOM-55	179,0
jasan W6	250 cm	A-L8KOM-W6	179,0	metalic 7	250 cm	A-L8KOM-61	179,0
jasan W7	250 cm	A-L8KOM-W7	179,0	ořech W8	250 cm	A-L8KOM-W8	179,0
<b>Vnitřní roh</b>				<b>Vnější roh</b>			
Balení	2 ks	A-L8NW2-XX	46,0	Balení	2 ks	A-L8NZ2-XX	46,0
XX - doplnit číslo odstínu (0T, 6T,...)				XX - doplnit číslo odstínu (0T, 6T,...)			
<b>Spojka</b>				<b>Zakončení levé a pravé</b>			
Balení	2 ks	A-L8LC2-XX	27,0	Balení L+P	2 ks	A-L8ZK2-XX	27,0
XX - doplnit číslo odstínu (0T, 6T,...)				XX - doplnit číslo odstínu (0T, 6T,...)			
<b>Úchytky</b>				<b>Šrouby a hmoždinky</b>			
Balení	5 ks	A-ASPROQ-XX-002	27,0	Balení	24 ks	A-BFC01	57,0



## Univerzální profilová šablona pro přesné řezání profilů



Nepostradatelná pomůcka pro přesné přenesení různých zakřivení při lícování profilů. Skládá se ze dvou spojitelných 20 cm dílů. Umožní např. přesné zařiznutí profilů mezi zárubněmi. Přesnost tohoto detailu umocní dojem z vašeho díla.

**Profilová šablona**  
 kov + PVC 2x20cm 464 066 000 990,0  
 Na tuto položku se nevztahují smluvní rabaty



V naší nabídce profilů naleznete i kompletní sortiment společnosti Küberit, společností se 160letou tradicí a lídrem ve výrobě hliníkových profilů pro podlahové systémy.



**KÜBERIT**

Kontaktujte nás, pokud potřebujete  
 delší konektory než  
 200 mm (standardní rozměr)!  
 Vnější poloměr  
 na míru není k dispozici s běžnými  
 profily schodišťových stupňů!

### "Kulaté" 90° rohy s konektory a bez nich pro schodišťové hrany, podesty nebo stěny

#### Hotové rohy se "zaoblenými" hranami z hliníku pro úsporné řešení

- Úspora času, protože na místě není třeba provádět pracné pokosové řezy
- Lze bezpečně používat bez obuvi
- Pro pružné podlahové krytiny do 3,0 mm
- Standardní délky stran 300, 1000 a 1500 mm. Další rozměry na vyžádání
- Jiné rozměry, stupně nebo barvy jsou možné na vyžádání

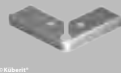

Vhodné řešení pro mateřské školy, termální lázně, sauny nebo obytné místnosti

HOTOVÉ ROHY PRO 870 + 871

870 SCHODIŠŤOVÉ LÍŠTY	871 SCHODIŠŤOVÉ LÍŠTY	Verze EC ZAOBLENÁ HRANA	Verze EC-L ZAOBLENÁ LEVÁ HRANA	Verze EC-R ZAOBLENÁ PRAVÁ HRANA
 BARVA F4 DÉLKA 2,50 - 5,00 m	 BARVA F4 DÉLKA 2,50 - 5,00 m	 BARVA F4 DÉLKA 0,3 x 1,0 x 0,2 m	 BARVA F4 DÉLKA 0,3 x 1,0 x 0,3 x 1,5 m	 BARVA F4 DÉLKA 1,0 x 0,3 x 0,2 - 1,5 x 0,3 x 0,2 m

▶ kliknutím zobrazíte hotový roh

HOTOVÉ ROHY PRO 859, 860 + 862

Verze EV ZAOBLENÁ HRANA	Verze EV-L ZAOBLENÁ LEVÁ HRANA	Verze EV-R ZAOBLENÁ PRAVÁ HRANA
 BARVA F4 DÉLKA 0,3 x 1,0 x 0,2 m	 BARVA F4 DÉLKA 0,3 x 1,0 x 0,2 - 0,3 x 1,5 x 0,2 m	 BARVA F4 DÉLKA 1,0 x 0,3 x 0,2 - 1,5 x 0,3 x 0,2 m

HOTOVÉ ROHY PRO 859, 860 + 862

859 SCHODIŠŤOVÉ LÍŠTY	860 SCHODIŠŤOVÉ LÍŠTY	862 SCHODIŠŤOVÉ LÍŠTY
 BARVA F4 DÉLKA 2,50 - 5,00 m	 BARVA F4 DÉLKA 2,50 - 5,00 m	 BARVA F4 DÉLKA 2,50 - 5,00 m

Verze EC ZAOBLENÁ HRANA	Verze EC-L ZAOBLENÁ LEVÁ HRANA	Verze EC-R ZAOBLENÁ PRAVÁ HRANA
 BARVA F4 DÉLKA 0,3 x 1,0 x 0,2 m	 BARVA F4 DÉLKA 0,3 x 1,0 x 0,3 x 1,5 m	 BARVA F4 DÉLKA 1,0 x 0,3 - 1,5 x 0,3 m

**Zakulacené rohy na míru (EC)**

- Naše "kulaté" 90° rohy lze vyrobit na míru podle požadovaného rozměru
- Vnější poloměr na zakřivení profilu je přibližně 10 mm (R10)
- Možné jsou tvary L, U nebo C
- Maximální délka prvku je 5 000 mm (jeden kus)
- Úhly odchylující se od 90° jsou rovněž možné
- V našem závodě můžeme vyrábět kulaté rohy rohy s úhly 45° - 150°
- Úhly upevňovacích nohou na konektory jsou ohnuty na požadované ohnutí

**Kulaté rohy vyrobené na míru s konektorem (EV)**

- Pro instalaci podstavců, popř. předstěnových prvků, jako je WC, umyvadlo nebo sádkarton, lze na přání vyrobit delší spojky
- Kulaté rohy s konektory lze použít také pro nástěnné výstupky, okenní parapety nebo roletové schránky
- Vnější poloměr konektoru je zmenšen na stejnou hodnotu vnějšího poloměru konektoru jako zakřivení prvku (R10)
- Konektory nelze použít s běžnými profily schodišťových stupňů stejného typu, protože se poloměry neshodují
- Při objednávání obouhrotých rohů s konektory uveďte požadovanou délku konektoru, pokud je >200 mm

Výroba

© KÜBERIT 19-2022

F4 SILVERMIDEL-STRANNA  
 90° ROHY  
 PROFILABELNIK S KONEKTORY

**PRODUCT PLATFORM**  
 pro.kueberit.com

[www.kueberit.com](http://www.kueberit.com)

Küberit Profile Systems GmbH & Co. KG · Röhrenweg 9 · 58513 Lüdenscheid · Tel.: 0 251 9507 0 · [kueberit@kueberit.com](mailto:kueberit@kueberit.com)

**Ukončovací profil L**

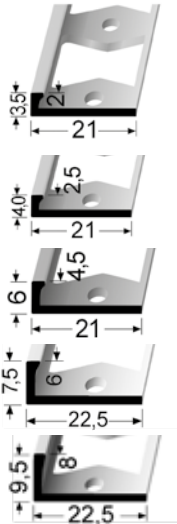

Ukončovací L profil lze ohýbat po prostřihnutí (nejlépe úplném odstranění) spojovací části.

povrch	délka	kat.číslo	Kč/ks
<b>AL profil 2 mm 299 G</b>			
přírodní F0	250 cm	219 991 04	327,0
elox stříbro F4	250 cm	219 991 44	376,0
elox im.nerez F2	250 cm	219 991 24	417,0
<b>AL profil 2,5 mm 300 G</b>			
přírodní F0	250 cm	219 001 04	337,0
elox stříbro F4	250 cm	219 001 44	380,0
elox im.nerez F2	250 cm	219 001 24	419,0
<b>AL profil 4,5 mm 302 G</b>			
přírodní F0	250 cm	219 021 04	341,0
elox stříbro F4	250 cm	219 021 44	394,0
elox im.nerez F2	250 cm	219 021 24	426,0
<b>AL profil 6,0 mm 307 G</b>			
přírodní F0	250 cm	219 071 04	345,0
elox stříbro F4	250 cm	219 071 44	402,0
elox im.nerez F2	250 cm	219 071 24	443,0
<b>AL profil 8,0 mm 303 G</b>			
přírodní F0	250 cm	219 031 04	361,0
elox stříbro F4	250 cm	219 031 44	435,0
elox im.nerez F2	250 cm	219 031 24	473,0

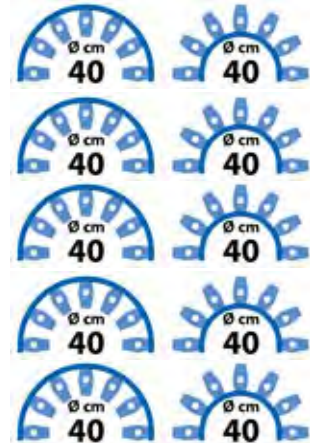

**Ukončovací profil pro zasunutí podlahové krytiny, hladký**

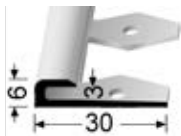

Ukončovací profil pro zasunutí a dilataci podlahy v moderním hladkém provedení lze ohýbat pomocí ohýbacího nářadí Küberit.

<b>Ukončovací profil pro 3 mm eloxovaný 801 EB</b>			
stříbro F4	250 cm	219 801 0044	614,0

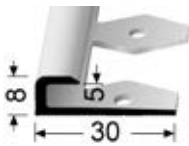

<b>Ukončovací profil pro 5 mm eloxovaný 802 EB</b>			
stříbro F4	250 cm	219 802 0044	628,0

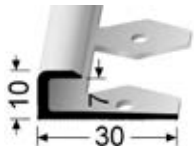

<b>Ukončovací profil pro 7 mm eloxovaný 803 EB</b>			
stříbro F4	250 cm	219 803 0044	644,0



**Ukončovací profil pro zasunutí podlahové krytiny, drážkovany**

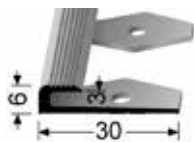

Ukončovací profil pro zasunutí a dilataci podlahy lze ohýbat pomocí ohýbacího nářadí Küberit.

<b>Ukončovací profil pro 3 mm eloxovaný 804 EB</b>			
stříbro F4	250 cm	219 804 0044	614,0

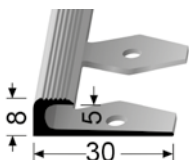

<b>Ukončovací profil pro 5 mm eloxovaný 806 EB</b>			
stříbro F4	250 cm	219 960 44	687,0

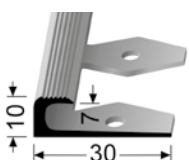

<b>Ukončovací profil pro 7 mm eloxovaný 805 EB</b>			
stříbro F4	250 cm	219 950 44	663,0



# AL profily KÜBERIT pro snadné ohýbání



## Schodový profil pro zasunutí podlahové krytiny, drážkovany

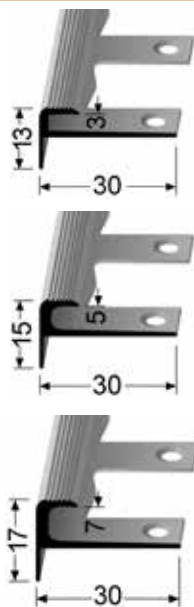

Ukončovací schodový profil pro zasunutí podlahy lze ohýbat pomocí nářadí Küberit.

povrch	délka	kat.číslo	Kč/ks
<b>Ukončovací profil pro 3 mm eloxovaný 809 EB</b>			
stříbro F4	250 cm	219 809 0044	799,0
im. nerezí F2	250 cm	219 809 0024	852,0



<b>Schodový profil pro 5 mm eloxovaný 807 EB</b>			
stříbro F4	250 cm	219 807 0044	837,0
im. nerezí F2	250 cm	219 807 0024	900,0



<b>Schodový profil pro 7 mm eloxovaný 808 EB</b>			
stříbro F4	250 cm	219 808 0044	862,0
im. nerezí F2	250 cm	219 808 0024	922,0



## Schodový profil pro ukončení podlahové krytiny

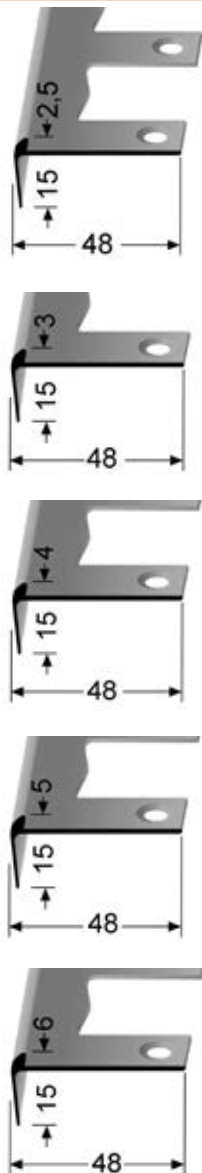

Ukončovací schodový profil lze ohýbat pomocí nářadí Küberit.

<b>Ukončovací profil pro 2,5 mm eloxovaný 859 EB</b>			
stříbro F4	250 cm	219 859 0044	961,0
im. nerezí F2	250 cm	219 859 0024	1 047,0



<b>Schodový profil pro 3 mm eloxovaný 860 EB</b>			
stříbro F4	250 cm	219 860 0044	973,0
im. nerezí F2	250 cm	219 860 0024	1 049,0



<b>Schodový profil pro 4 mm eloxovaný 861 EB</b>			
stříbro F4	250 cm	219 861 0044	992,0
im. nerezí F2	250 cm	219 861 0024	1 065,0



<b>Schodový profil pro 5 mm eloxovaný 863 EB</b>			
stříbro F4	250 cm	219 863 0044	1 009,0
im. nerezí F2	250 cm	219 863 0024	1 073,0



<b>Schodový profil pro 6 mm eloxovaný 864 EB</b>			
stříbro F4	250 cm	219 864 0044	1 022,0
im. nerezí F2	250 cm	219 864 0024	1 083,0



**Schodový profil pro hranu obložených schodů**

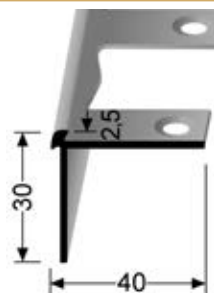

Rohový schodový profil lze ohýbat pomocí nářadí Küberit.

povrch	délka	kat. číslo	Kč/ks
<b>Ukončovací profil pro 2,5 mm eloxovaný 870 EB</b>			
stříbro F4	250 cm	219 870 0044	1 056,0
im. nerezí F2	250 cm	219 870 0024	1 134,0

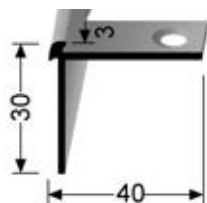

<b>Schodový profil pro 3 mm eloxovaný 871 EB</b>			
stříbro F4	250 cm	219 871 0044	1 065,0
im. nerezí F2	250 cm	219 871 0024	1 135,0

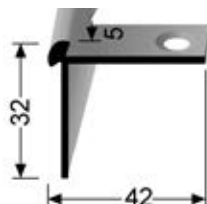

<b>Schodový profil pro 5 mm eloxovaný 873 EB</b>			
stříbro F4	250 cm	219 873 0044	1 119,0
im. nerezí F2	250 cm	219 873 0024	1 181,0

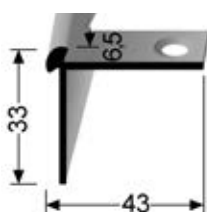

<b>Schodový profil pro 6,5 mm eloxovaný 874 EB</b>			
stříbro F4	250 cm	219 874 0044	1 198,0
im. nerezí F2	250 cm	219 874 0024	1 296,0



**Přechodový profil T**

Přechodový T profil lze ohýbat pomocí nářadí Küberit.

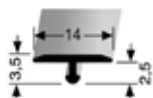

<b>T profil 14 x 3,5 mm eloxovaný 289</b>			
stříbro F4	250 cm	219 289 004 4	381,0
im.nerezí kartáč F2G	250 cm	219 289 002 4	477,0
stříbro E01	270 cm	C-54-2701	171,0
inox kartáč E07	270 cm	C-54-2707	171,0
bronz E03	270 cm	C-54-2703	171,0
černá mat RAL 9005	270 cm	C-54-279005	205,0
dub E09	270 cm	C-54-2709	205,0
dub bělený E901	270 cm	C-54-27901	205,0
dub mocca E902	270 cm	C-54-27902	205,0
dub Texas E936	270 cm	C-54-27936	205,0

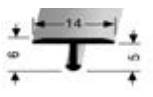

<b>T profil 14 x 6 mm eloxovaný 290</b>			
stříbro F4	270 cm	219 900 45	351,0
im.nerezí kartáč F2G	270 cm	219 900 25	421,0



<b>T profil 14 x 6 mm fóliovaný 290 H</b>			
dub světlý H30	270 cm	219 903 05	564,0
dub bělený H33	270 cm	219 903 35	564,0
dub šedý H61	270 cm	219 906 15	564,0
dub béžový H62	270 cm	219 906 25	564,0
tigua H63	270 cm	219 906 35	564,0
dub krémový H64	270 cm	219 906 45	564,0
dub sv. šedý H65	270 cm	219 906 55	564,0
ořech H81	270 cm	219 908 35	564,0



<b>T profil 20 x 8 mm eloxovaný 291</b>			
stříbro F4	270 cm	219 910 45	397,0
im.nerezí kartáč F2G	270 cm	219 910 25	511,0



<b>T profil 20 x 8 mm fóliovaný 291 H</b>			
dub světlý H30	270 cm	219 913 05	616,0
dub tmavý H31	270 cm	219 913 15	616,0
dub bělený H33	270 cm	219 913 35	616,0
dub šedý H61	270 cm	219 916 15	616,0
dub béžový H62	270 cm	219 916 25	616,0
tigua H63	270 cm	219 916 35	587,0
dub krémový H64	270 cm	219 916 45	616,0
dub sv. šedý H65	270 cm	219 916 55	616,0
ořech H81	270 cm	219 918 35	587,0

## AL profily KÜBERIT pro snadné ohýbání

KÜBERIT

## Přechodový profil T

Přechodový T profil lze ohýbat pomocí nářadí Küberit.

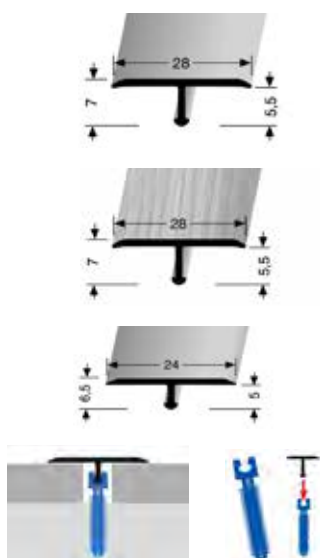

povrch	délka	kat.číslo	Kč/ks
<b>T profil 28 x 7 mm eloxovaný 293</b>			
stříbro F4	270 cm	219 930 45	447,0
im.nerez kart. F2G	270 cm	219 930 25	572,0
<b>T profil 28 x 7 mm fóliovaný 293 H</b>			
dub světlý H30	270 cm	219 933 05	679,0
dub bělený H33	270 cm	219 933 35	679,0
dub šedý H61	270 cm	219 936 15	679,0
dub béžový H62	270 cm	219 936 25	679,0
tigua H63	270 cm	219 936 35	679,0
dub krémový H64	270 cm	219 936 45	679,0
dub sv.šedý H65	270 cm	219 936 55	679,0
ořech H81	270 cm	219 938 35	679,0

<b>T profil 24 x 6,5 mm eloxovaný 295</b>			
stříbro F4	270 cm	219 295 0045	421,0
imit.nerez kart. F2G	270 cm	219 295 0025	541,0

<b>Plastové hmoždinky pro upevnění T profilů</b>			
PVC	14 ks	106 610 52	223,0

<b>Ohýbací nářadí</b>			
BG1	1 ks	119 99 018	cena na dotaz

<b>Ohýbací nářadí pro schodové profily</b>			
BG2	1 ks	119 99 020	cena na dotaz



## Systemové profily KÜBERIT

KÜBERIT

Profesionální systémové profily Küberit jsou tradiční vlajkovou lodí tohoto výrobce. Jejich první verze vznikly již před desítkami let a jsou stále oblíbené pro svoji spolehlivost, design a trvanlivost. Své uplatnění nacházejí zejména u více zatížených podlahových ploch s potřebou spolehlivé dilatace. Zátěž ↗

## Narážecí systém Design-Clip

Spojovací profil 33 mm - pro rozdíl podlah 4 - 7,5 mm (5 - 12 mm - koberce) - (dilatace 6 mm)

barva	délka	kat.číslo	Kč/ks	délka	kat.číslo	Kč/ks
<b>Küberit 576 - ELOXOVANÝ POVRCH</b>						
stříbro F4	270 cm	064 760 45	1 362,0	100 cm	064 760 41	596,0
sahara F9	270 cm	064 760 95	1 550,0	100 cm	064 760 91	596,0
bronz F6	270 cm	064 760 65	1 560,0			
im.nerez kartáč F2G	270 cm	064 760 25	1 554,0	100 cm	064 760 21	596,0

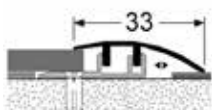

Ukončovací profil 20 mm - pro tl. podlah 4 - 7,5 mm (5 - 12 mm - koberce) - (dilatace 6 mm)

<b>Küberit 577 - ELOXOVANÝ POVRCH</b>						
stříbro F4	270 cm	064 770 45	1 322,0	100 cm	064 770 41	512,0
sahara F9	270 cm	064 770 95	1 322,0	100 cm	064 770 91	512,0
bronz F6	270 cm	064 770 65	1 332,0			
im.nerez kartáč F2G	270 cm	064 770 25	1 444,0	100 cm	064 770 21	575,0

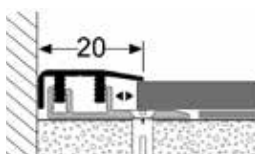

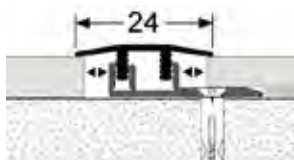
**Přechodový profil 24 mm - tl. podlah 4 - 7,5 mm (5 - 12 mm - koberce) - (dilatace 2 x 6 mm)**

barva	délka	kat. číslo	Kč/ks	délka	kat. číslo	Kč/ks
<b>Küberit 578 - ELOXOVANÝ POVRCH</b>						
stříbro F4	270 cm	064 780 45	1 507,0	100 cm	064 780 41	536,0
sahara F9	270 cm	064 780 95	1 507,0	100 cm	064 780 91	536,0
bronz F6	270 cm	064 780 65	1 559,0	100 cm	064 780 61	526,0
im.nerezi kartáč F2G	270 cm	064 780 25	1 559,0	100 cm	064 780 21	526,0

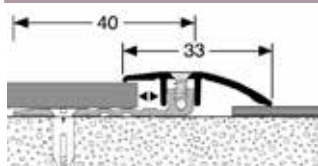
**Šroubovací systém PPS-Champion STAR**
**Spojovací profil 33 mm - pro tl. podlah 4 - 9,5 mm (5 - 12 mm - koberce) - (dilatace 8 mm)**

<b>Küberit 376 - ELOXOVANÝ POVRCH</b>						
stříbro F4	270 cm	090 760 45	1 671,0	100 cm	090 760 41	653,0
sahara F9	270 cm	090 760 95	1 671,0	100 cm	090 760 91	653,0
zlatá F5	270 cm	090 760 55	1 750,0	100 cm	090 760 51	688,0
bronz F6	270 cm	090 760 65	1 750,0	100 cm	090 760 61	688,0
im.nerezi F2	270 cm	090 760 25	1 750,0	100 cm	090 760 21	688,0

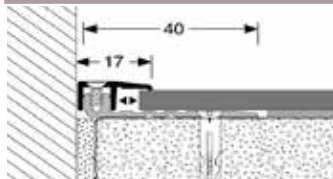
**Ukončovací profil 17 mm - pro tl. podlah 4 - 9,5 mm (5 - 12 mm - koberce) - (dilatace 8 mm)**

<b>Küberit 377 - ELOXOVANÝ POVRCH</b>						
stříbro F4	270 cm	090 770 45	1 427,0	100 cm	090 770 41	567,0
sahara F9	270 cm	090 770 95	1 457,0	100 cm	090 770 91	567,0
zlatá F5	270 cm	090 770 55	1 485,0	100 cm	090 770 51	585,0
bronz F6	270 cm	090 770 65	1 485,0	100 cm	090 770 61	585,0
im.nerezi F2	270 cm	090 770 25	1 485,0	100 cm	090 770 21	585,0

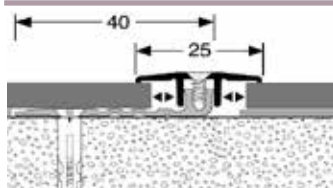
**Přechodový profil 25 mm - tl. podlah 4 - 9,5 mm (5 - 12 mm - koberce) - (dilatace 2 x 8 mm)**

<b>Küberit 378 - ELOXOVANÝ POVRCH</b>						
stříbro F4	270 cm	090 780 45	1 507,0	100 cm	090 780 41	607,0
sahara F9	270 cm	090 780 95	1 507,0	100 cm	090 780 91	607,0
zlatá F5	270 cm	090 780 55	1 559,0	100 cm	090 780 51	646,0
bronz F6	270 cm	090 780 65	1 559,0	100 cm	090 780 61	646,0
im.nerezi F2	270 cm	090 780 25	1 559,0	100 cm	090 780 21	646,0

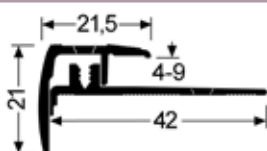
**Schodový nárazecí profil Euro-Step STAR**
**Schodový profil 21,5 x 21 mm - pro tl. podlah 4 - 9 mm - (dilatace 8 mm)**

<b>Küberit 325 - ELOXOVANÝ POVRCH</b>			
stříbro F4	270 cm	074 250 45	2 351,0
sahara F9	270 cm	074 250 95	2 351,0
zlatá F5	270 cm	074 250 55	2 469,0
bronz F6	270 cm	074 250 65	2 469,0
im.nerezi F2	270 cm	074 250 25	2 469,0

## DOPLŇKY

## Samolepicí protiskluzová páska 305 x 19 mm (bal. 8 ks)



Protiskluzová samolepicí páska s drsným „smirkovým“ povrchem. V balení je 8ks o rozměru 305 x 19mm.

rozměr	barva	kat. číslo	Kč
<b>Samolepicí protiskluzová páska (8 ks)</b>			
305mm x 19mm	transparentní	A-70001-00-001	74,0/ks
305mm x 19mm	černá	A-70001-00-002	101,0/ks

## Samolepicí protiskluzová páska 10 m x 50 mm

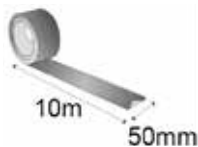

Protiskluzová samolepicí páska s drsným „smirkovým“ povrchem. V návinu 10m, šířka 50mm.

Samolepicí protiskluzová páska			
10 m x 50 mm	černá	A-70002-00-002	299,0/ks
10 m x 50 mm	žlutá	A-70002-00-003	339,0/ks
10 m x 50 mm	transparentní	A-70002-00-001	319,0/ks
10 m x 50 mm	černo-žlutá	A-70002-00-005	339,0/ks



## Samolepicí protiskluzová páska 5 m x 25 mm/23 mm



Protiskluzová samolepicí páska s drsným „smirkovým“ povrchem. V návinu 5m, šířka 25mm.

Samolepicí protiskluzová páska			
5 m x 25 mm	černá	A-70003-00-002	141,0/ks
5 m x 25 mm	transparentní	A-70003-00-001	152,0/ks
5 m x 25 mm	hnědá	A-70003-00-004	152,0/ks
25 m x 23 mm	žlutá	114 530 78	99,0/mb
18,3 m x 23 mm	černo-žlutá	114 530 88	99,0/mb



Pásky Küberit (23 mm) - cena za 1 mb. Prodej po 1 mb.

Pásky je možné použít do schodového profilu 3-44-..... (41 x 27 mm) na str. 20

## Fotoluminiscenční páska 10 m x 25 mm

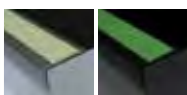

Svítilivá páska s novou technologií, která zajišťuje překvapivě dlouhou dobu "záření" po nabití slunečním nebo i umělým světlem. Svou šířkou 25mm je vhodná do schodových profilů 3-44-.... na straně 20. Páska je prodávána po celých metrech, nejdelší možná délka je 10 m.

Samolepicí svítivá páska - v návinech 10 mb (možno objednávat po 1 mb)

1 m x 25 mm	sv. zelená	PSP-G200-25	198,0/mb
1 m x 50 mm	sv. zelená	PSP-G200-50	351,0/mb

## Samolepicí ochranné nábytkové podložky



rozměr	balení	kat. číslo	Kč/bal	balení	kat. číslo	Kč/bal
<b>FILC - barva BÍLÁ</b>				<b>FILC - barva HNĚDÁ</b>		
Filc Ø 15	30 ks	F15B	28,0	30 ks	F15H	28,0
Filc Ø 20	20 ks	F20B	28,0	20 ks	F20H	28,0
Filc Ø 28	12 ks	F28B	28,0	12 ks	F28H	28,0
Filc Ø 40	4 ks	F40B	28,0	4 ks	F40H	28,0
Filc 20 x 20	20 ks	F20x20B	28,0	20 ks	F20x20H	28,0
Filc 28 x 28	12 ks	F28x28B	28,0	12 ks	F28x28H	28,0
Filc 100 x 120	1 ks	F100x120B	28,0	1 ks	F100x120H	28,0
Filc 25 x 60	6 ks	F25x60B	28,0	6 ks	F25x60H	28,0
<b>KORKOVÉ PODLOŽKY</b>						
Korek Ø 20	20 ks	K20	33,0			
Korek Ø 28	12 ks	K28	33,0			
Korek 28 x 28	12 ks	K28x28	33,0			
Korek 100 x 120	1 ks	K100x120	33,0			
<b>GUMOVÉ PODLOŽKY</b>						
Guma 28 x 28	12 ks	G28x28	38,0			
Guma Ø 40	4 ks	G40	38,0			

## Rozeta - plastová krytka na podlahu okolo vývodu trubky topení DOPRODEJ !



Plastová dělená krytka pro olemování trubky topení a překrytí spáry mezi trubkou a podlahovou krytinou.

barva	rozměr	kat. číslo	Kč/ks
javor	15/48 mm	852 13 22 000	25,0
bílá	18/48 mm	852 14 30 000	25,0
javor	18/48 mm	852 11 22 000	25,0
buk	22/55 mm	852 12 20 000	25,0
javor	22/55 mm	852 12 22 000	25,0

## Kobercová tyč - eloxovaný hliník

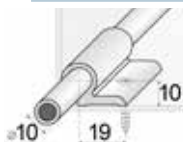

Ozdobná eloxovaná kobercová tyč pro uchycení koberce na vnitřní straně schodu. Je možné ji objednat i v délce 120 cm.

barva	délka	kat. číslo	Kč/ks
zlatá E00	100 cm	3-06-1000	228,0
stříbro E01	100 cm	3-06-1001	228,0
šampaň E02	100 cm	3-06-1002	228,0

## Koncovka ke kobercové tyči Z1 - eloxovaný hliník



Zakončení ke kobercové tyči ve tvaru "věžičky".

barva	balení	kat. číslo	Kč/ks
šampaň E02	1 ks	A 0602 Z1	80,0

## Koncovka ke kobercové tyči Z2 - eloxovaný hliník

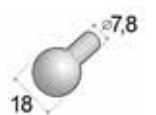

Zakončení ke kobercové tyči ve tvaru "kuličky".

barva	balení	kat. číslo	Kč/ks
zlatá E00	1 ks	A 0600 Z2	155,0
stříbro E01	1 ks	A 0601 Z2	155,0
šampaň E02	1 ks	A 0602 Z2	155,0

## Nerezový ochranný roh (nevrtané, bez lepidla)



Nerezové profily jsou nevrtané, bez lepidla. Doporučujeme lepit vhodnými lepidly - (např. Mamut, SIKA Bond T2). Na zakázku je možné vyrobit profily jiných délek a šířek (min. 10 ks).

povrch	délka	kat.číslo	rozměr	Kč/ks
<b>NEREZ</b>				
leštěná	250 cm	S-SK020-50-250	20x20 mm	435,0
kartáčovaná	250 cm	5255-N01-250	25x25 mm	549,0
leštěná	250 cm	5255-N00-250	25x25 mm	569,0
leštěná	250 cm	S-SK030-50-250	30x30 mm	495,0
leštěná	250 cm	S-SK045-50-250	45x45 mm	686,0

## AL ochranný roh 25 x 25 mm

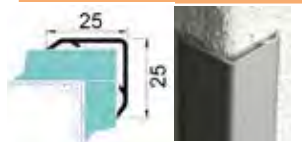

Hliníkový ochranný roh je ve vnitřní části opatřen drážkami pro nanosení lepidla.

<b>HLINÍK</b>	délka	kat.číslo	Kč/ks
stříbro elox E01	250 cm	PBAKA 250	364,0

## PVC ochranný roh



PVC profily jsou nevrtané, bez lepidla. Doporučujeme lepit vhodnými lepidly - (např. Mamut, SIKA Bond T2).

barva	délka	kat.číslo	rozměr	Kč/ks
<b>PVC 30 x 30 mm</b>				
buk růžový 02	270 cm	303002270	30 x 30 mm	110,0
buk červený 03	270 cm	303003270	30 x 30 mm	110,0
dub 17	270 cm	303017270	30 x 30 mm	110,0
ořech 09	270 cm	303009270	30 x 30 mm	110,0

PVC ochranný rohový profil				
bílý	270 cm	202014270	20 x 20 mm	83,0
bílý	270 cm	303014270	30 x 30 mm	106,0
bílý	270 cm	404014270	40 x 40 mm	124,0

## Rohový profil hliníkový, ochranný roh 30 x 30 mm Küberit 273 U

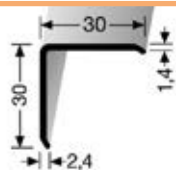

Rohové profily z hliníku ve tvaru 'L' jsou určeny k ochraně hrany a připevnění na zeď. Používá se tam, kde je zapotřebí zvýšená ochrana hrany, např. v průmyslových prostorách, koupalištích atd....

Eloxovaný ochranný rohový profil				
im. nerez kartáč F2G	250 cm	227 273 0024	794,0	
stříbro F4	250 cm	227 273 0044	620,0	
černá F16-RAL9005	250 cm	227 273 7014	794,0	

## Profily KUTILSKÉ

Hliníkové eloxované profily ve stříbrné barvě pro univerzální použití v interiérech.

### Plochý profil

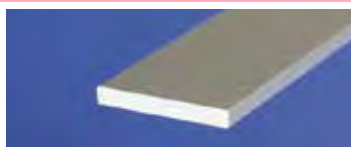
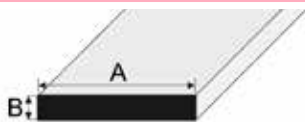

a x b x c (mm)	délka	kat.číslo	Kč/ks
<b>Eloxovaný hliník stříbrný</b>			
15 x 3	200 cm	B 00/200	177,0
20 x 3	200 cm	B 01/200	215,0
25 x 2	200 cm	B 02/200	191,0
25 x 3	200 cm	B 03/200	261,0
40 x 3	200 cm	B 04/200	394,0
50 x 2	200 cm	B 05/200	333,0

### Rohový profil rovnoramenný

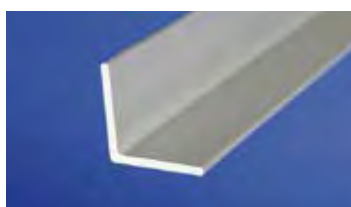
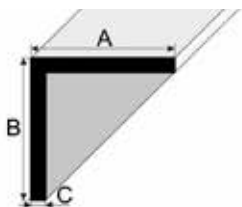

Eloxovaný hliník stříbrný			
20 x 20 x 2	200 cm	B 10/200	271,0
25 x 25 x 2	200 cm	B 11/200	328,0
15 x 15 x 1,5	200 cm	B 12/200	226,0
12 x 12 x 2	200 cm	B 13/200	183,0
30 x 30 x 2	200 cm	B 14/200	417,0
35 x 35 x 3	200 cm	B 15/200	671,0
40 x 40 x 2	200 cm	B 16/200	710,0
50 x 50 x 3	200 cm	B 17/200	978,0

### Rohový profil nerovnoramenný



Eloxovaný hliník stříbrný			
40 x 20 x 2	200 cm	B 20/200	387,0
30 x 20 x 2	200 cm	B 21/200	328,0
25 x 20 x 2	200 cm	B 22/200	300,0
20 x 10 x 2	200 cm	B 23/200	219,0

### Rohový profil se zkosenými hranami

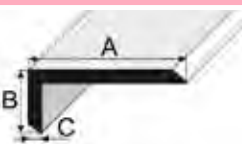

Eloxovaný hliník stříbrný			
20 x 8 x 1,5	200 cm	B 24/200	172,0
14 x 10 x 1,5	200 cm	B 25/200	161,0

# Profily KUTILSKÉ

Hliníkové eloxované profily ve stříbrné barvě pro univerzální použití v interiérech.

## Profil "C"

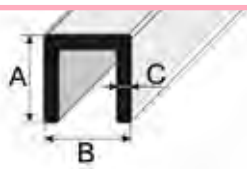

a x b x c (mm)	délka	kat. číslo	Kč/ks
<b>Eloxovaný hliník stříbrný</b>			
10 x 10 x 1,5	200 cm	B 30/200	168,0

## Profil "C" nerovnoramenný

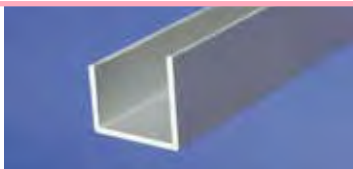
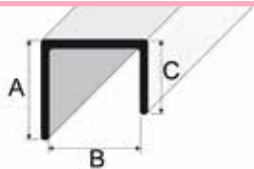

<b>Eloxovaný hliník stříbrný</b>			
19,3 x 18 x 14,3	200 cm	B 31/200	230,0

## Trubka

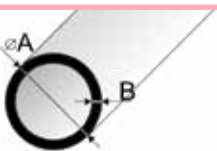

<b>Eloxovaný hliník stříbrný</b>			
Ø 5 x 1	200 cm	B 40/200	101,0
Ø 8 x 1	200 cm	B 41/200	135,0
Ø 10 x 1	200 cm	B 42/200	152,0
Ø 12 x 1	200 cm	B 43/200	173,0
Ø 20 x 1	200 cm	B 45/200	209,0

## Dutý hranol obdelníkový

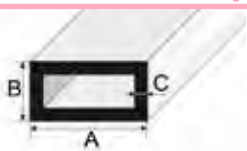

<b>Eloxovaný hliník stříbrný</b>			
12 x 10 x 1	200 cm	B 50/200	190,0
20 x 10 x 2	200 cm	B 52/200	383,0

## Dutý hranol čtvercový

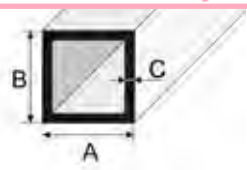

<b>Eloxovaný hliník stříbrný</b>			
12 x 12 x 1	200 cm	B 53/200	190,0
15 x 15 x 1	200 cm	B 54/200	240,0
20 x 20 x 1	200 cm	B 55/200	313,0

## Profil "U"

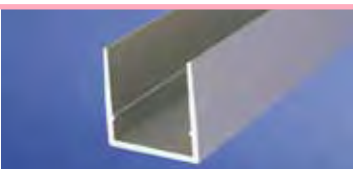
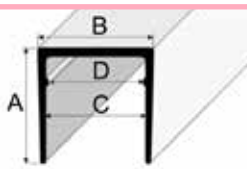

<b>Eloxovaný hliník stříbrný</b>			
10 x 10,9 x 8,5 x 7,5	200 cm	B 60/200	158,0
10 x 12,9 x 10,5 x 9,5	200 cm	B 61/200	163,0
10 x 16,1 x 13,5 x 12,5	200 cm	B 62/200	177,0
21 x 21,1 x 18,5 x 17,5	200 cm	B 63/200	280,0

## Profil "U" s drážkou

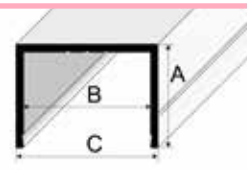

<b>Eloxovaný hliník stříbrný</b>			
20 x 18 x 20,6	200 cm	B 81/200	394,0

## Profil "T"

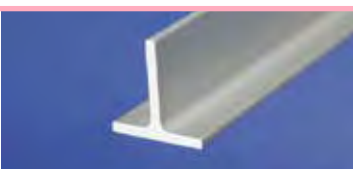
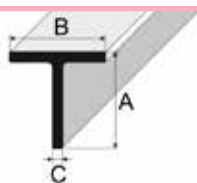

<b>Eloxovaný hliník stříbrný</b>			
Profil T 20 x 20 x 2	200 cm	B 90/200	271,0

## Profil "H" pro mat. 8 mm

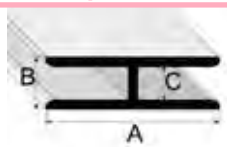

<b>Eloxovaný hliník stříbrný</b>			
Profil H 40 x 12 x 8	200 cm	B 91/200	614,0

## PVC lišta vnější uzavřená - PT-PROFIL

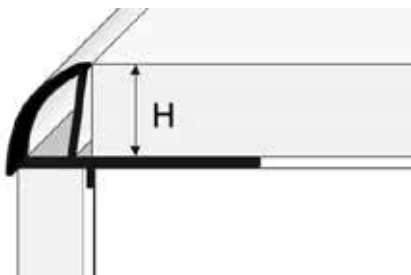

kat. číslo	barevná	délka	výška H (mm)	Kč/ks
PT 7/250	barevná	250 cm	7	40,0
PT 8,5/250	barevná	250 cm	8,5	42,0
PT 10/250	barevná	250 cm	10	48,0

Do vyprodání zásob.

## PVC lišta vnější otevřená - ART-PROFIL / PTO-PROFIL

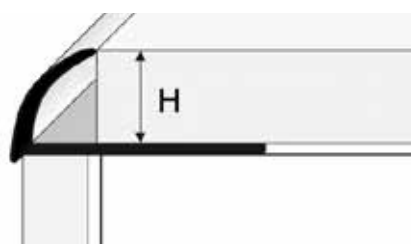

P53-7Z/250/01	bílá	250 cm	7	54,0
P53-8Z/250/01	bílá	250 cm	8	56,0
P53-10Z/250/01	bílá	250 cm	10	60,0
A 6/250	bílá, bahama	250 cm	6	33,0
A 7/250	bahama	250 cm	7	34,0
A 8/250	bahama, šedá	250 cm	8	36,0
A 9/250	bahama, šedá	250 cm	9	39,0
A 10/250	bahama, šedá	250 cm	10	40,0
PTO 12/250	bílá	250 cm	12	51,0

## PVC lišta vnitřní - EPW-PROFIL - (k profilům PT)

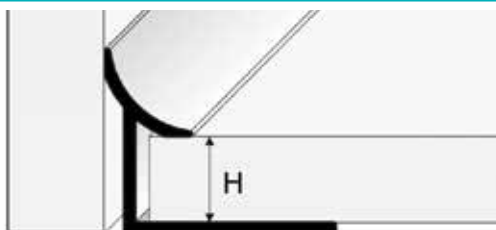

EPW 7/250	bílá, barevná	250 cm	7	41,0
EPW 8/250	bílá, barevná	250 cm	8	42,0
EPW 10/250	barevná	250 cm	10	46,0

Do vyprodání zásob.

## PVC lišta vnitřní - ART-PROFIL - (k profilům ART)

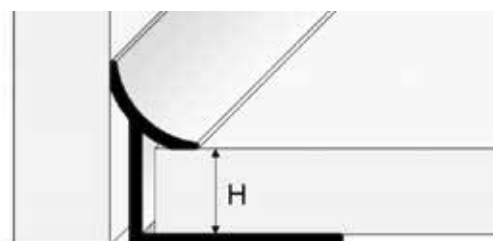

AW 6/250	bílá, barevná	250 cm	6	36,0
AW 7/250	bílá, barevná	250 cm	7	37,0
AW 8/250	bílá, barevná	250 cm	8	38,0
AW 9/250	šedá	250 cm	9	40,0
AW 10/250	bílá, barevná	250 cm	10	43,0

Do vyprodání zásob.

## PVC vanový profil s komponenty (samolepící)

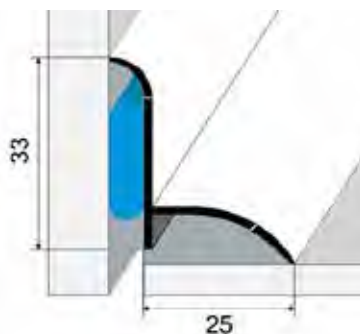

Estetický vanový profil s měkoplastem na obou okrajích lišty. Je možno jej doplnit komponenty - balení obsahuje dva rohové profily a pravé a levé zakončení. Je vyráběn v bílé barvě.

kat. číslo	délka	Kč/ks
P56 183	183 cm	134,0
P56 komponenty		94,0

## Profily OBKLADOVÉ / hliníkové a mosazné

### Ukončovací profil L – HLINÍKOVÝ

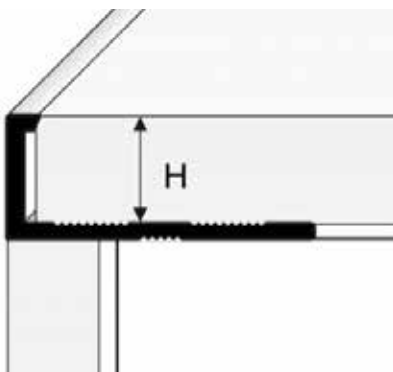

povrch	délka	kat. číslo	výška H (mm)	Kč/ks
<b>Přírodní povrch</b>				
natur F0 Küberit	250 cm	219 991 04	2	327,0
natur F0 Küberit	250 cm	219 001 04	2,5	337,0
natur F0 Küberit	250 cm	219 021 04	4,5	341,0
natur F0 Küberit	250 cm	219 071 04	6	345,0
přírodní	250 cm	PLSP 08/250	8	146,0
přírodní	250 cm	PLSP 10/250	10	153,0
přírodní	250 cm	PLSP 12/250	12	189,0
přírodní	250 cm	PLSP 15/250	15	189,0
<b>Eloxovaný lesklý</b>				
stříbrný lesklý	250 cm	PLAPEP 08/250	8	292,0
stříbrný lesklý	250 cm	PLAPEP 10/250	10	357,0
stříbrný lesklý	250 cm	PLAPEP 12/250	12	400,0
<b>Eloxovaný matný</b>				
stříbrný mat F4 Küberit	250 cm	219 991 44	2	376,0
im. nerezí mat F2 Küberit	250 cm	219 991 24	2	417,0
stříbrný mat F4 Küberit	250 cm	219 001 44	2,5	380,0
im. nerezí mat F2 Küberit	250 cm	219 001 24	2,5	419,0
stříbrný mat F4 Küberit	250 cm	219 021 44	4,5	394,0
im. nerezí mat F2 Küberit	250 cm	219 021 24	4,5	426,0
stříbrný mat F4 Küberit	250 cm	219 071 44	6	402,0
im. nerezí mat F2 Küberit	250 cm	219 071 24	6	443,0
stříbrný matný	250 cm	A-FLL08-01-250	8	175,0
černý matný	250 cm	A-FLL08-07-250	8	206,0
inox matný	250 cm	A-FLL08-08-250	8	198,0
stříbrný matný	250 cm	A-FLL10-01-250	10	184,0
černý matný	250 cm	A-FLL10-07-250	10	232,0
inox matný	250 cm	A-FLL10-08-250	10	214,0
zlatý matný	250 cm	PLAPZ 10/250	10	299,0
grafit matný	250 cm	PLAPGR 10/250	10	415,0
stříbrný matný	250 cm	A-FLL12-01-250	12	191,0
černý matný	250 cm	A-FLL12-07-250	12	243,0
inox matný	250 cm	A-FLL12-08-250	12	220,0
stříbrný matný	250 cm	PLAP 12/250	12	273,0
grafit matný	250 cm	PLAPGR 12/250	12	426,0
stříbrný matný	250 cm	PLAP 15/250	15	277,0
<b>Eloxovaný kartáčovaný</b>				
kartáčovaný stříbrný	250 cm	PLAP.SZ.SR.10	10	339,0
kartáčovaný šampaň	250 cm	PLAP.SZ.IN.10	10	382,0
kartáčovaný stříbrný	250 cm	PLAP.SZ.SR.12	12	400,0
kartáčovaný šampaň	250 cm	PLAP.SZ.IN.12	12	416,0

### Ukončovací profil L – MOSAZNÝ

přírodní	250 cm	PML 08/250	8	382,0
----------	--------	------------	---	-------

### Ukončovací profil oblý – HLINÍKOVÝ

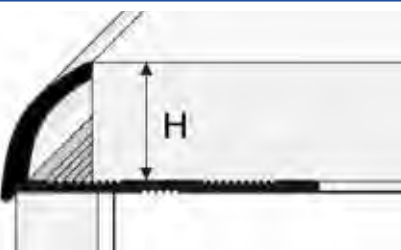

<b>Přírodní povrch</b>				
přírodní	250 cm	PKS 08/250	8	189,0
přírodní	250 cm	PKS 10/250	10	211,0
přírodní	250 cm	PKS 12/250	12	218,0
<b>Eloxovaný lesklý</b>				
stříbrný lesklý	250 cm	PKAEP 08/250	8	309,0
stříbrný lesklý	250 cm	PKAEP 10/250	10	357,0
stříbrný lesklý	250 cm	PKAEP 12/250	12	400,0
<b>Eloxovaný matný</b>				
stříbrný matný	250 cm	PKA 08/250	8	256,0
zlatý matný	250 cm	PKAZ 08/250	8	277,0
stříbrný matný	250 cm	PKA 10/250	10	271,0
zlatý matný	250 cm	PKAZ 10/250	10	313,0
šampaň matný	250 cm	PKAIN 10/250	10	310,0
stříbrný matný	250 cm	PKA 12/250	12	291,0
šampaň matný	250 cm	PKAIN 12/250	12	328,0

# Profily OBKLADOVÉ / hliníkové a mosazné

## Ukončovací profil "L" s okapničkou – HLINÍKOVÝ



V místě styku dlažby s profilem je opatřen zásobníkem na izolaci (silikon) proti prosakování vlhkosti.

povrch	délka	kat. číslo	H (mm)	S (mm)	Kč/ks
<b>Přírodní povrch</b>					
přírodní	250 cm	PBAOK 250	8	14	277,0
<b>Eloxovaný hliník matný</b>					
stříbrný matný	250 cm	PBAOKA 250	8	14	349,0
bronzový matný	250 cm	PBAOKAB 250	8	14	364,0
grafit matný	250 cm	PBAOKAGR 250	8	14	480,0

## Schodový profil "Z" – HLINÍKOVÝ



V místě styku dlažby s profilem je opatřen zásobníkem na izolaci (silikon) proti prosakování vlhkosti.

povrch	délka	kat. číslo	H (mm)	S (mm)	S1 (mm)	Kč/ks
<b>Přírodní povrch</b>						
přírodní	250 cm	PBASE 250	10	20	10	298,0

## Schodový profil "T" – HLINÍKOVÝ

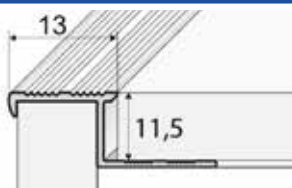

V místě styku dlažby s profilem je opatřen zásobníkem na izolaci (silikon) proti prosakování vlhkosti.

povrch	délka	kat. číslo	H (mm)	Kč/ks
<b>Eloxovaný hliník matný</b>				
stříbrný matný	250 cm	A-58/01/250	11,5	309,0



## Schodový profil "P" – HLINÍKOVÝ

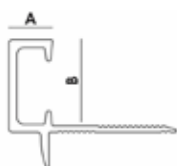

povrch	délka	kat. číslo	B (mm)	A (mm)	Kč/ks
<b>Eloxovaný hliník matný</b>					
stříbrný matný	250 cm	A-FLP10-01-250	10	5	287,0
inox matný	250 cm	A-FLP10-08-250	10	5	302,0
stříbrný matný	250 cm	A-FLP12-01-250	12	6	331,0
inox matný	250 cm	A-FLP12-08-250	12	6	346,0



## Schodový profil ozdobný – HLINÍKOVÝ

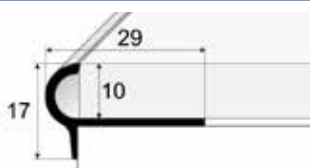

povrch	délka	kat. číslo	H (mm)	Kč/ks
<b>Přírodní povrch</b>				
přírodní	250 cm	A-80/90/250	10	224,0
<b>Eloxovaný hliník matný</b>				
stříbrný matný	250 cm	A-80/01/250	10	298,0
zlatý matný	250 cm	A-80/00/250	10	298,0



# Profily OBKLADOVÉ / hliníkové a mosazné

## Přechodový profil "T" – HLINÍKOVÝ

	povrch	délka	kat. číslo	H (mm)	S (mm)	Kč/ks
	Přírodní povrch	250 cm	PBAF 14/250	8	14	120,0
	přírodní	250 cm	PBAF 18/250	8	18	135,0
	<b>Eloxovaný hliník lesklý</b>					
	stříbrný lesklý	250 cm	PBAFAEP 14/250	8	14	342,0
<b>Eloxovaný hliník matný</b>						
	inox matný	250 cm	A-FLT13-08-250	8	13	181,0
	černý matný	250 cm	A-FLT13-07-250	8	13	176,0
	stříbrný matný	250 cm	PBAFA 14/250	8	14	182,0
	inox matný	250 cm	A-FLT18-08-250	8	18	224,0
	černý matný	250 cm	A-FLT18-07-250	8	18	228,0
	stříbrný matný	250 cm	PBAFA 18/250	8	18	240,0
	inox matný	250 cm	A-FLT26-08-250	8	26	309,0
	černý matný	250 cm	A-FLT26-07-250	8	26	331,0

## Hliníkové listello Excellent

	provedení	délka	kat. číslo	S / H (mm)	Kč/ks
	zrcadlový profil stříbrný elox matný	100 cm	POAS 10/11/100	11/10	96,0
		300 cm	POAS 10/11/300		249,0
	zrcadlový profil stříbrný elox lesklý	200 cm	POEPS 10/11/200	11/10	236,0
Tyto profily je možné využít jako dekorativní proužek do obkladů nebo pro efektní a vysoce estetické zapuštění zrcadla do plochy.					
	zrcadlový profil stříbrný elox kartáčovaný	265 cm	POAS SZSR 9,5/12/265	12/9,5	352,0

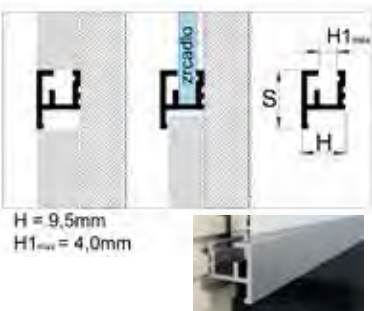
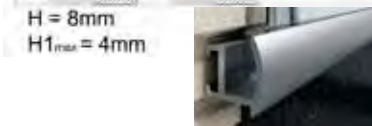

## Hliníkové listello Excellent

	ozdobný profil stříbrný elox matný	250 cm	POAS 8/12/250	12/8	225,0
--	------------------------------------	--------	---------------	------	-------

S<sub>1</sub> = 8 mm  
H = 8 mm  
S = 8 mm

## Hliníkové listello MORINO DOPRODEJ

	A1 (šampaň)	250 cm	F-ADPC1-A1	12,5/8,5	297,0
	A2 (sahara)	250 cm	F-ADPC1-A2	12,5/8,5	276,0
	A0 (stříbro)	250 cm	F-ADPA1-A0	25/8,5	307,0
	A1 (šampaň)	250 cm	F-ADPA1-A1	25/8,5	360,0
	A2 (sahara)	250 cm	F-ADPA1-A2	25/8,5	339,0
	A0 (stříbro)	250 cm	F-ADWA1-A0	25/8,5	307,0

## Ukončovací profil "L"

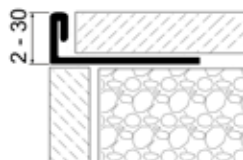

rozměr	délka	kat.číslo	Kč/ks	rozměr	délka	kat.číslo	Kč/ks
<b>NEREZ - pololesk (natur), tl.mat. 0,8 mm</b>							
2 mm	250 cm	NEL 208250	329,0	9 mm	250 cm	NEL 908250	352,0
3 mm	250 cm	NEL 308250	329,0	10 mm	250 cm	NEL 1008250	352,0
4,5 mm	250 cm	NEL 408250	329,0	11 mm	250 cm	NEL 1108250	352,0
6 mm	250 cm	NEL 608250	329,0	12,5 mm	250 cm	NEL 1208250	352,0
8 mm	250 cm	NEL 808250	352,0	15 mm	250 cm	NEL 1508250	388,0
<b>NEREZ - pololesk (natur), tl.mat. 1,0 mm</b>							
17 mm	250 cm	NEL 171250	455,0	25 mm	250 cm	NEL 251250	559,0
20 mm	250 cm	NEL 201250	511,0	30 mm	250 cm	NEL 301250	559,0
22 mm	250 cm	NEL 221250	499,0				
<b>NEREZ - kartáčovaná, tl.mat. 0,8 mm</b>							
2 mm	250 cm	NELK 208250	366,0	9 mm	250 cm	NELK 908250	441,0
3 mm	250 cm	NELK 308250	366,0	10 mm	250 cm	NELK 1008250	411,0
4,5 mm	250 cm	NELK 408250	366,0	11 mm	250 cm	NELK 1108250	411,0
6 mm	250 cm	NELK 608250	388,0	12,5 mm	250 cm	NELK 1208250	411,0
8 mm	250 cm	NELK 808250	411,0	15 mm	250 cm	NELK 1508250	447,0
<b>NEREZ - kartáčovaná, tl.mat. 1,0 mm</b>							
17 mm	250 cm	NELK 171250	511,0	25 mm	250 cm	NELK 251250	618,0
20 mm	250 cm	NELK 201250	549,0	30 mm	250 cm	NELK 301250	654,0
22 mm	250 cm	NELK 221250	570,0				

## Ukončovací profil oblý "C"



<b>NEREZ - pololesk (natur), tl.mat. 0,8 mm</b>							
6 mm	250 cm	NEO 608250	369,0	10 mm	250 cm	NEO 108250	529,0
8 mm	250 cm	NEO 808250	449,0	12,5 mm	250 cm	NEO 128250	569,0
<b>NEREZ - kartáčovaná, tl.mat. 0,8 mm</b>							
6 mm	250 cm	NEOK 608250	472,0	10 mm	250 cm	NEOK 108250	529,0
8 mm	250 cm	NEOK 808250	479,0	12,5 mm	250 cm	NEOK 128250	569,0
<b>Vnitřní rúžek</b>							
<b>NEREZ - pololesk (natur)</b>							
6 mm		NEVT 6	273,0	10 mm		NEVT 10	273,0
8 mm		NEVT 8	273,0	12,5 mm		NEVT 12	273,0
<b>NEREZ - kartáčovaná</b>							
6 mm		NEVTK 6	325,0	10 mm		NEVTK 10	325,0
8 mm		NEVTK 8	325,0	12,5 mm		NEVTK 12	325,0
<b>Vnější rúžek</b>							
<b>NEREZ - pololesk (natur)</b>							
6 mm		NEVN 6	273,0	10 mm		NEVN 10	273,0
8 mm		NEVN 8	273,0	12,5 mm		NEVN 12	273,0
<b>NEREZ - kartáčovaná</b>							
6 mm		NEVNK 6	325,0	10 mm		NEVNK 10	325,0
8 mm		NEVNK 8	325,0	12,5 mm		NEVNK 12	325,0

## Přechodový dilatační profil "T"

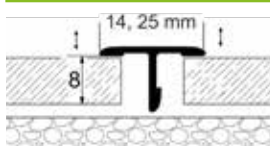

<b>NEREZ - pololesk (natur), tl.mat. 0,5 mm</b>			
14 mm	250 cm	NET 145250	299,0
25 mm	250 cm	NET 255250	399,0
<b>NEREZ - kartáčovaná, tl.mat. 0,5 mm</b>			
14 mm	250 cm	NETK 145250	349,0
25 mm	250 cm	NETK 255250	459,0

## Ukončovací profil hranatý "N" (konstantní šířka 8 mm)

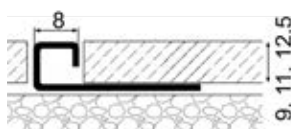

<b>NEREZ - pololesk (natur), tl.mat. 0,8 mm</b>							
9 mm	250 cm	NEN 908250	463,0	12,5 mm	250 cm	NEN 128250	494,0
11 mm	250 cm	NEN 118250	475,0				
<b>NEREZ - kartáčovaná, tl.mat. 0,8 mm</b>							
9 mm	250 cm	NENK 908250	479,0	12,5 mm	250 cm	NENK 128250	530,0
11 mm	250 cm	NENK 118250	499,0				
<b>Univerzální rúžek</b>							
<b>NEREZ - pololesk (natur)</b>							
9 mm		NENR 9	299,0	12,5 mm		NENR 12	299,0
11 mm		NENR 11	299,0				
<b>NEREZ - kartáčovaná</b>							
9 mm		NENRK 9	334,0	12,5 mm		NENRK 12	334,0
11 mm		NENRK 11	334,0				

## Ukončovací profil hranatý "Q" (šířka = výška)

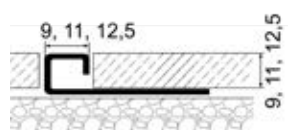

<b>NEREZ - pololesk (natur), tl.mat. 0,8 mm</b>							
9 mm	250 cm	NEQ 908250	475,0	12,5 mm	250 cm	NEQ 128250	511,0
11 mm	250 cm	NEQ 118250	511,0				
<b>NEREZ - kartáčovaná, tl.mat. 0,8 mm</b>							
9 mm	250 cm	NEQK 908250	523,0	12,5 mm	250 cm	NEQK 128250	595,0
11 mm	250 cm	NEQK 118250	566,0				
<b>Univerzální rúžek</b>							
<b>NEREZ - pololesk (natur)</b>							
9 mm		NEQR 9	319,0	12,5 mm		NEQR 12	319,0
11 mm		NEQR 11	319,0				
<b>NEREZ - kartáčovaná</b>							
9 mm		NEQRK 9	375,0	12,5 mm		NEQRK 12	375,0
11 mm		NEQRK 11	375,0				

## Profily OBKLADOVÉ / nerezové

### Ukončovací profil hranatý "Q" (ostré hrany)

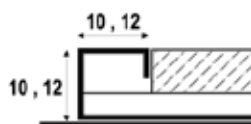

rozměr	délka	kat.číslo	Kč/ks
<b>NEREZ - leštěná, tl.mat. 0,5 mm</b>			
10x10 mm	250 cm	S-SQG10-50-250	546,0
12x12 mm	250 cm	S-SQG12-50-250	591,0

<b>NEREZ - černá leštěná, tl.mat. 0,5 mm</b>			
10x10 mm	250 cm	S-SQG10-61-250	677,0
12x12 mm	250 cm	S-SQG12-61-250	762,0



### Schodový profil "S"

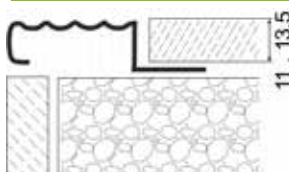

<b>NEREZ - pololesk (natur), tl.mat. 0,8 mm</b>			
11 mm	250 cm	NES 118250	1 154,0
13,5mm	250 cm	NES 138250	1 235,0



### Nerez listelo "U"

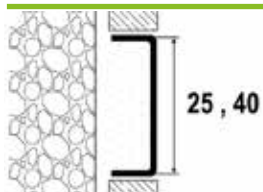

<b>NEREZ - pololesk (natur), tl.mat. 0,8 mm</b>			
25 mm	250 cm	NEU 258250	429,0
40 mm	250 cm	NEU 408250	479,0
<b>NEREZ - kartáčovaná, tl.mat. 0,8 mm</b>			
25 mm	250 cm	NEUK 258250	479,0
40 mm	250 cm	NEUK 408250	529,0



### Nerez listelo "C"

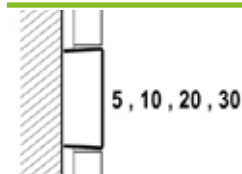

<b>NEREZ - leštěná, tl.mat. 0,5 mm</b>			
5 mm	250 cm	S-SC005-51-250	256,0
10 mm	250 cm	S-SC010-51-250	315,0
<b>NEREZ - černá leštěná, tl.mat. 0,5 mm</b>			
5 mm	250 cm	S-SCG05-61-250	503,0
10 mm	250 cm	S-SCG10-61-250	503,0
20 mm	250 cm	S-SCG20-61-250	582,0
30 mm	250 cm	S-SCG30-61-250	634,0

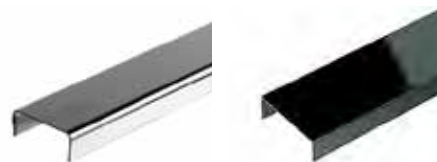

## DILATACE

### Kovové dilatace k podlahovým krytinám, obkladům a dlažbám



HLINÍKOVÉ				NEREZOVÉ			
rozměr	délka	kat.číslo	Kč/ks	rozměr	délka	kat.číslo	Kč/ks
3 mm	250 cm	PRK AL H3	815,0	3 mm	250 cm	PRK NE H3	1 393,0
4,5 mm	250 cm	PRK AL H4,5	815,0	4,5 mm	250 cm	PRK NE H4,5	1 393,0
6 mm	250 cm	PRK AL H6	815,0	6 mm	250 cm	PRK NE H6	1 393,0
8 mm	250 cm	PRK AL H8	882,0	8 mm	250 cm	PRK NE H8	1 572,0
10 mm	250 cm	PRK AL H10	938,0	10 mm	250 cm	PRK NE H10	1 729,0
12,5 mm	250 cm	PRK AL H12,5	1 040,0	12,5 mm	250 cm	PRK NE H12,5	1 875,0
15 mm	250 cm	PRK AL H15	1 118,0	15 mm	250 cm	PRK NE H15	2 152,0
16,5 mm	250 cm	PRK AL H16,5	1 190,0	16,5 mm	250 cm	PRK NE H16,5	2 286,0
18,5 mm	250 cm	PRK AL H18,5	1 239,0	18,5 mm	250 cm	PRK NE H18,5	2 399,0
20 mm	250 cm	PRK AL H20	1 292,0	20 mm	250 cm	PRK NE H20	2 583,0
25 mm	250 cm	PRK AL H25	1 465,0	25 mm	250 cm	PRK NE H25	2 650,0
30 mm	250 cm	PRK AL H30	1 628,0	30 mm	250 cm	PRK NE H30	2 899,0

Kovové dilatační profily jsou díky své široké škále materiálů a rozměrů použitelné ke všem podlahovým krytinám. Dilatační guma je v šedé barvě.

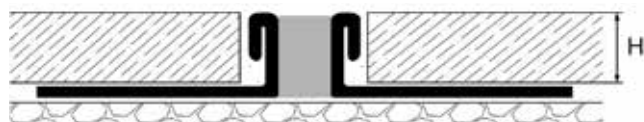

Podrobné obchodní podmínky najdete na [www.profilteam.cz](http://www.profilteam.cz)

Ostatní ujednání viz. Obchodní smlouva.

Velkoobchodní rabaty a slevy:

<b>Hliníkové interiérové profily</b>	.....%
<b>Plastové interiérové profily</b>	.....%
<b>Obkladové profily</b>	.....%
<b>Küberit profily</b>	.....%

Při vrácení nebo výměně zboží (mimo reklamací) je účtován storno poplatek ve výši 15% z hodnoty vráceného zboží.



**U nás mají lišty hnízdo**

**Sídlo společnosti**

**PROFIL Team s. r. o.  
Bílanská 3320/16B  
767 01 Kroměříž  
IČ: 26905701  
DIČ: CZ26905701**

**Mobil: +420 725 607 706**

**E-mail: [obchod@profilteam.cz](mailto:obchod@profilteam.cz)**

**Sortiment včetně všech novinek  
aktualizujeme na našich  
internetových stránkách:**

**[www.profilteam.cz](http://www.profilteam.cz)**

